

GRUNDIG

כיריים מובנים
הוראות הפעלה



דגם:

GIEI 838980 INH

ראלקו מוצרי צריכה בע"מ
המצודה 31 אזור 5800174



קרא תחילה מדריך למשתמש זה!

לקוח יקר,

תודה שהעדפת מוצר מתוצרת Grundig. אננו מקווים שתפיק את התוצאות הטובות ביותר מהמוצר, אשר יוצר באיכות גבוהה ובטכנולוגיה החדשנית ביותר. לכן, קרא בעיון את כל המדריך למשתמש, כולל כל המסמכים הנלווים אליו, לפני שתשתמש במוצר ושומר אותו בהישג יד לעיון בעתיד. אם אתה מעביר את המוצר למישהו אחר, מסור אותו יחד עם מדריך זה. פעל בהתאם לכל האזהרות והמידע המופיעים במדריך למשתמש. זכור כי מדריך למשתמש זה מתאים גם למספר דגמים אחרים. ההבדלים בין הדגמים יזוהו במדריך.

הסברים על הסמלים

הסמלים הבאים משמשים לאורך המדריך למשתמש הזה:



מידע חשוב או עצות שימושיות לגבי השימוש.



אזהרה לגבי מצבים מסוכנים שעלולים לפגוע בחיי אדם וברכוש.



אזהרה מפני התחשמלות.



אזהרה מפני סכנת שריפה.



אזהרה מפני משטחים חמים.

Arçelik A.Ş.

Karaağaç caddesi No:2-6
34445 Sütlüce/Istanbul/TURKEY

Made in TURKEY



9	התקנה וחיבור	1	הוראות ואזהרות חשובות לשמירה על
12	סילוק המוצר הישן	4	הבטיחות ועל איכות הסביבה
13	4 הכנה	4	בטיחות כללית
13	עצות לחיסכון באנרגיה	4	בטיחות בחשמל
13	שימוש ראשון	5	בטיחות המוצר
13	ניקוי המכשיר בפעם הראשונה	6	שימוש מיועד
14	5 כיצד להשתמש בכיריים	6	בטיחות לילדים
14	מידע כללי על בישול	7	סילוק המוצר הישן
15	שימוש בכיריים	7	סילוק חומרי האריזה
15	לוח בקרה	8	2 מידע כללי
26	6 תחזוקה וטיפול	8	סקירה כללית
26	מידע כללי	8	מפרטים טכניים
26	ניקוי הכיריים	9	3 התקנה
27	7 איתור תקלות	9	לפני ההתקנה

- סעיף זה מכיל הוראות בטיחות שיעזרו לך להתגונן מפני סיכון לגרימת נזק גופני או נזק לרכוש. אי ציות להוראות אלה יגרור ביטול תוקף של כל סוגי האחריות. בטיחות כללית
 - מכשיר זה נועד לשימוש על ידי ילדים מגיל 8 ואילך וכן על ידי אנשים בעלי יכולת פיזית ירודה או בעלי לקויות חישתיות או שכליות או חסרי ניסיון או ידע הולמים, אם הם משתמשים במכשיר בצורה בטוחה בהשגחתו ובהנחייתו של אדם מבוגר ומבינים את הסכנות הכרוכות בשימוש במכשיר.
 - אסור לילדים לשחק במכשיר. אסור לילדים לנקות או לבצע תחזוקת משתמש ללא השגחה.
 - המכשיר לא נועד לשימוש על ידי אנשים או ילדים בעלי יכולת פיזית ירודה או בעלי לקויות חישתיות או שכליות או חסרי ניסיון או ידע הולמים, אלא אם כן הם משתמשים במכשיר תחת השגחתו או לפי הוראתו של אדם האחראי לבטיחותם.
 - אין להרשות לילדים לשחק במכשיר.
 - אם המוצר נמסר למישהו אחר לשימוש אישי או לשימוש כמוצר משומש, יש למסור יחד אתו גם את המדריך למשתמש, תוויות המוצר ומסמכים וחלקים רלוונטיים אחרים.
 - את פעולות ההתקנה והתיקון יבצעו נציגי שירות מורשים. היצרן לא יישא באחריות לנזקים כתוצאה מפעולות שנעשו על ידי גורמים בלתי מוסמכים. פעולות אלה יגרמו לביטול האחריות. קרא בעיון את ההוראות לפני ההתקנה.
 - אין להפעיל את המוצר אם הוא פגום או אם נגרם לו נזק בולט לעין.
 - ודא שכפתורי הפונקציות של המוצר מכובים לאחר כל שימוש.
- בטיחות בחשמל
- אם קיימת תקלה במוצר, יש להפעילו אך ורק לאחר שתוקן על ידי נציג שירות מוסמך. קיימת סכנת התחשמלות!
 - חבר את המוצר לשקע/קו מוארק כאשר המתח וההגנה הם על פי המצוין בטבלה" מפרטים טכניים". בעת השימוש במוצר, עם שנאי או בלעדיו, יש להקפיד על התקנת כבל הארקה על ידי חשמלאי מוסמך.
 - החברה שלנו לא תהיה אחראית לבעיות שיתעוררו כתוצאה משימוש במוצר ללא התקנת כבל הארקה בהתאם לתקנות המקומיות.
 - אין לשטוף את המוצר על ידי התזת מים מעליו או הרטבתו במים! קיימת סכנת התחשמלות!
 - יש לנתק את המוצר מהחשמל במהלך פעולות התקנה, תחזוקה, ניקוי ותיקון.

- אם כבל החשמל של המוצר ניזוק , הוא יוחלף על ידי היצרן, סוכן השירות של היצרן או איש מקצוע מוסמך, וזאת כדי למנוע סיכון אפשרי.
- יש להתקין את המכשיר באופן שניתן יהיה לנתקו לחלוטין מרשת החשמל. ההפרדה תסופק על ידי תקע, או מתג המובנה להתקנה חשמלית מקובעת, בהתאם לתקנות הבנייה.
- עבודה כלשהי בציוד חשמל ובמערכות גז תבוצע אך ורק על ידי אנשים מוסמכים ומורשים.
- במקרה של נזק כלשהו, כבה את המוצר ונתק אותו מהחשמל. לשם כך, נתק את הנתיך בבית.
- ודא שנתוני הנתיך תואמים למוצר.
- בטיחות המוצר
- **אזהרה:** המכשיר והחלקים הנגישים שלו מתחממים במהלך השימוש. יש להימנע ממגע בגופי החימום. יש להרחיק מהמכשיר ילדים בני 8 ומטה, אלא אם כן הם נמצאים בהשגחה מתמדת.
- אין להשתמש במוצר תחת השפעת אלכוהול או סמים, כאשר כושר השיפוט והקואורדינציה שלך לקויים.
- היזהר כשאתה משתמש במשקאות חריפים בתבשילים שלך. האלכוהול מתנדף בטמפרטורות גבוהות ועלול לגרום לשריפה, מאחר שהוא יכול להתלקח כשהוא בא במגע עם משטחים חמים.
- אין להציב חומרים דליקים קרוב למוצר, מאחר שצדיו עשויים להתחמם במהלך השימוש. יש להקפיד שלא לחסום את חריצי האוורור.
- אין להשתמש בקיטור לניקוי המכשיר, מכיוון שהוא עלול לגרום להתחשמלות.
- **אזהרה:** בישול בשומן או בשמן על כיריים ללא השגחה יכול להיות מסוכן ועלול לגרום לשריפה. אל תנסה לכבות שריפה במים, אלא כבה את המכשיר ולאחר מכן כסה את הלהבה, לדוגמה במכסה או בשמיכת אש.
- **זהירות:** יש להשגיח על תהליך הבישול. יש להשגיח ברציפות על תהליך בישול קצר.
- **אזהרה:** סכנת שריפה: אין לאחסן פריטים על משטחי הבישול.
- **אזהרה:** אם המשטח סדוק, כבה את המכשיר כדי למנוע אפשרות של התחשמלות.
- במקרה של שבירת זכוכית המבער: כבה מיד את כל המבערים וכן כל גוף חימום חשמלי, ובודד את המכשיר ממערכת אספקת החשמל. אין לגעת במשטח המכשיר. אין להשתמש במכשיר.
- לאחר השימוש, כבה את גוף החימום של המבער באמצעות לחצן הבקרה ואל תסתמך על החיישן לזיהוי סירים.

- אין להניח עצמים מתכתיים, כמו סכינים, מזלגות, כפות ומכסים, על משטח המבערים, מאחר שאלה יכולים להתחמם.
- המכשיר לא נועד להפעלה באמצעות קוצב זמן חיצוני או מערכת נפרדת לשליטה מרחוק.
- לחץ אדי שהצטבר עקב הלחות על משטח הכיריים או בתחתית הסיר עלול לגרום לתנועה של הסיר. לכן, וודאו כי משטח הכיריים ותחתית הסירים תמיד יבשים.
- המבערים החשמליים מצוידים בטכנולוגיית "אינדוקציה". כדי שמבערי האינדוקציה, המתאפיינים בחיסכון בזמן וכסף, יפעלו, יש להשתמש בהם עם סירים המתאימים לבישול באינדוקציה. ראה מידע כללי על בישול, עמוד 14, בחירת הסירים.
- מאחר שמבערי האינדוקציה יוצרים שדה מגנטי, הם יכולים לגרום להשפעות מזיקות בקרב אנשים המשתמשים בהתקנים כמו משאבת אינסולין או קוצב לב.
- אין לשים מוצרים אלקטרוניים כגון טלפונים ניידים, טאבלטים, מחשבים על כיריים האינדוקציה. המוצר שלך עלול להיפגע.
- **אזהרה:** השתמש רק במגיני הכיריים שעוצבו על ידי יצרן מכשיר הבישול או שצוינו על ידי יצרן המכשיר בהוראות השימוש כמגינים מתאימים או במגיני הכיריים הכלולים באריזת המכשיר.
- שימוש במגינים בלתי ראויים עלול לגרום לתאונות.
- לצורך שמירה על אמינות המוצר ומניעת שריפה:
 - ודא שהתקע מתאים לשקע ואינו גורם לניצוץ.
 - אין להשתמש בכבל פגום או חתוך או בכבל מאריך, אלא רק בכבל המקורי.
 - ודא שהשקע שאליו מחובר המכשיר אינו רטוב או לך.
- שימוש מיועד
 - מוצר זה נועד לשימוש ביתי. שימוש מסחרי אינו קביל.
 - **זהירות:** זהירות: מכשיר זה נועד לבישול בלבד. אין להשתמש בו למטרות אחרות, כמו חימום החדר, למשל.
 - היצרן לא יהיה אחראי לנזק כלשהו שייגרם כתוצאה משימוש או מטיפול שגויים.
- בטיחות לילדים
 - **אזהרה:** חלקים נגישים עלולים להתחמם במהלך השימוש. יש להרחיק ילדים קטנים מהתנור.
 - חומרי האריזה מסוכנים לילדים. יש להרחיק את חומרי האריזה מילדים. יש לסלק את כל חלקי האריזה בהתאם לתקני איכות הסביבה.
 - מוצרי חשמל מסוכנים לילדים.
 - הרחק ילדים מהמוצר כשהוא פועל ואל תרשה להם לשחק במוצר.
 - אין להניח מעל המכשיר פריטים שילדים יכולים להגיע אליהם.

סילוק המוצר הישן

תאימות להנחיית WEEE על פסולת של מכשירים חשמליים ואלקטרוניים (סילוק פסולת המוצר):



מוצר זה מציינת להנחיה WEEE של האיחוד האירופי (2012/19/EU) מכשיר זה נושא סמל מיון לפסולת של מכשירים חשמליים ואלקטרוניים (WEEE).

מוצר זה יוצר עם חלקים וחומרים באיכות גבוהה, אשר ניתן לעשות בהם שימוש חוזר והם מתאימים למיחזור. אין לסלק את פסולת המוצר ביחד עם הפסולת הביתית ופסולת מסוגים אחרים בסוף חיי השירות שלו. כך את המוצר אל מרכז האיסוף

למיחזור ציוד חשמלי ואלקטרוני. היוועץ ברשויות המקומיות כדי ללמוד אודות מרכזי איסוף אלה.

תאימות להנחיית RoHS ההנחיה להגבלת חומרים מסוכנים)

המוצר שרכשת תואם את הנחיית RoHS של האיחוד האירופי (2011/65/EU) הוא אינו מכיל חומרים מזיקים או אסורים המצוינים בהנחיה.

סילוק חומרי האריזה

חומרי האריזה מסוכנים לילדים. שמור את חומרי האריזה במקום בטוח מחוץ להישג ידם של ילדים. חומרי האריזה של המוצר מיוצרים מחומרים שניתן למחזר. סלק אותם בצורה נכונה ומיין אותם בהתאם להוראות לגבי פסולת ממוחזרת. אין לסלק אותם ביחד עם הפסולת הביתית הרגילה.

סקירה כללית

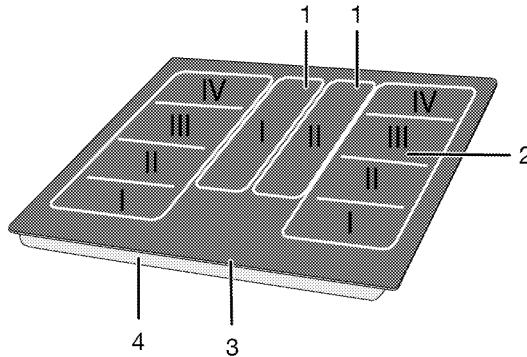

- | | | | |
|---|--------------------------------|---|--------------------------|
| 3 | מגשטה קרמי יוקרתי Vitroceramic | 1 | אזור בישול אינדוקציה עזר |
| 4 | מכסה הבסיס | 2 | מבער בישול באינדוקציה |

מפרטים טכניים

Hz 50 (וולט) N~380-415 V2/ (וולט) N~220-240 V1 (הרץ)	מתח/תדר
מקסימום 7400 ואט	סה"כ צריכת השמל
H05V2V2-F דקות 2 מ"מ x 1,5	סוג כבל / חתך
55 מ"מ/770 מ"מ/510 מ"מ (עבור דגמים המגיעים עם קפיצי הרכבה ואטם איטום המחבורים למוצר, שקול את מידות הרוחב והעומק כ- 10 מ"מ יותר ממדידות אלה.)	ממדים הייצוניים (גובה/רוחב/עומק)
750 מ"מ (+2) / 490 מ"מ (+2)	ממדי התקנה (רוחב/עומק)
מבערים	
מבער בישול באינדוקציה	שמאלי I-II-III-IV
92,7 x 200 מ"מ	ממדים
900/1800 ואט	הספק השמלי
אזור בישול אינדוקציה עזר	אמצעי I-II
92,7 x 200 מ"מ	ממדים
900/1800 ואט	הספק השמלי
מבער בישול באינדוקציה	ימני I-II-III-IV
92,7 x 200 מ"מ	ממדים
900/1800 ואט	הספק השמלי

i הערכים המצוינים בתוויות המוצר או במסמכים המצורפים אליו התקבלו בתנאי מעבדה לפי התקנים הרלוונטיים. ערכים אלה עשויים להשתנות בהתאם לתנאים התפעוליים והסביבתיים של המוצר.

i המפרטים הטכניים עשויים להשתנות ללא הודעה מוקדמת כדי לשפר את איכות המוצר.

i הנתונים המספריים המופיעים במדריך זה נועדו להמחשה וייתכן שלא יתאימו בדיוק למוצר ברשותך.

1. אם אין אפשרות ליצור נתק בין כל הקטבים באספקת החשמל, יש לחבר יחידת ניתוק למרחק בין הדקים של 3 מ"מ לפחות) נתיכים, מתגי בטיחות קוויים, ממסרים (ועל כל הקטבים של יחידת ניתוק זו להיות סמוכים) לא מעל (למוצר, בהתאם להנחיות IEE. אי ציות להוראה זו עלול לגרום לבעיות בהפעלת המוצר ולפסילת האחריות.

מומלץ להתקין ממסר פחת והגנה בפני מתחי יתר כהגנה נוספת.

אם כבל מצורף לאריות המוצר:

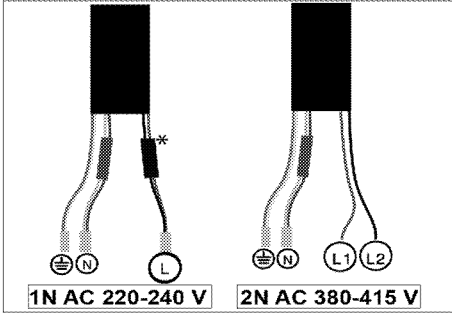

(* שהיא לא תימצא במוצר שלך).

2. לחיבור בפאזה אחת, חבר את החוטים לפי הזיהוי הבא:

- חוט שחור/חום) = L פאזה)
 - חוט גרין/כחול) = N נייטרלי)
 - כבל ירוק/צהוב) = (E) הארקה)
- »א

- שחור /גרין חול) = L פאזה)
- חוט חום/כחול) = N נייטרלי)
- כבל ירוק/צהוב) = (E) הארקה)

3. חיבור בשתי פאזות, חבר את החוטים לפי הזיהוי הבא:

- חוט חום (L1 = או) L2 פאזה 1 או פאזה 2)
 - חוט שחור (L2 = או) L1 פאזה 2 או פאזה 1)
 - חוט גרין/כחול) = N נייטרלי)
 - כבל ירוק/צהוב) = (E) הארקה)
- »א

- חוט שחור) = L1 פאזה 1)
- חוט גרין) = L2 פאזה 2)
- חוט חום/כחול) = N נייטרלי)
- כבל ירוק/צהוב) = (E) הארקה)

i אין להתקין את הכיריים במקומות בעלי קצוות חדים או פינות חדות. קיים סיכון שמשטח הזכוכית הקראמית יישבר!

חיבור לחשמל

חבר את המוצר לשקע/קו מוארק המוגן על ידי מפסק זרם קטן בקיבולת מתאימה, כפי שמצוין בטבלה "מפרטים טכניים". בעת השימוש במוצר, עם שנאי או בלעדיו, יש להקפיד על התקנת כבל הארקה על ידי חשמלאי מוסמך. החברה שלנו לא תהיה אחראית לנזקים כלשהם שייגרמו כתוצאה משימוש במוצר ללא התקנת כבל הארקה בהתאם לתקנות המקומיות.

! המוצר יחובר לחשמל רק על ידי איש מקצוע מורשה ומוסמך. תקופת האחריות של המוצר מתחיל לאחר שהותקן בצורה נכונה. היצורן לא יהיה אחראי לנזקים שייגרמו על ידי פעולות שיבצעו אנשים בלתי מורשים.

! אסור שכבל החשמל יהיה מהודק, מעוקם או לכוד וכן אסור שהוא יבוא במגע עם חלקים חמים במוצר.

כבל חשמל שניזוק יוחלף על ידי חשמלאי מוסמך. וזאת כדי למנוע סכנת התחשמלות, קצר או שריפה!

- על החיבור להתבצע בהתאם לתקנות הארציות.
- חייבת להיות התאמה בין נתוני אספקת החשמל לבין הנתונים המצוינים בלוחית הנתונים של המוצר. לוחית הנתונים נמצאת בתושבת האחורית של המוצר.

• על כבל החשמל של המוצר להתאים לערכים המצוינים בטבלה "מפרטים טכניים".

! לפני שמתחילים בעבודה כלשהי בהתקנת החשמל, יש לנתק את המוצר ממערכת החשמל.

קיימת סכנת התחשמלות!

חיבור כבל החשמל

i בעת סידור החוטים, עליך לציית לתקנות החשמל הארציות/מקומיות ולהשתמש בשקע החשמל/קו והתקע המתאימים לתנור. אם דרישות הכוח של המוצר חורגות מקיבולת המתח של תקע ושקע/קו רגילים, יש לחבר את המוצר ישירות דרך מתקן חשמלי מקובע בלי להשתמש בתקע ובשקע/קו.

**התקנת המוצר
אם התנור ממוקם מתחת:**

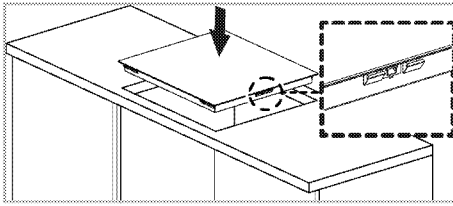

1. הכן את משטח העבודה, כפי שמוצג באיור.
2. הפוך את הכיריים כשחלקם העליון כלפי מטה והצב אותם על משטח ישר.
3. בעת התקנת הכיריים, מרח את חומר האיטום שהגיע באריזה סביב הכיריים כפי שמוצג בתמונה הבאה, והקפד להכניסו לעומק של מ"מ אחד עד 2 מ"מ מהקצה החיצוני של הזכוכית.

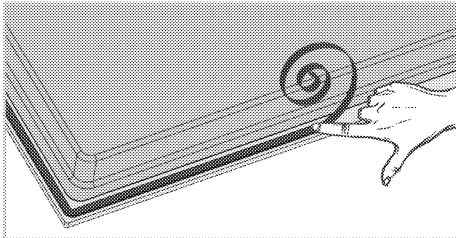

4. קבע את קפיצי התלייה על ידי הכנסתם והברגתם דרך חורי הקופסה התחתית, כפי שמודגם באיור.

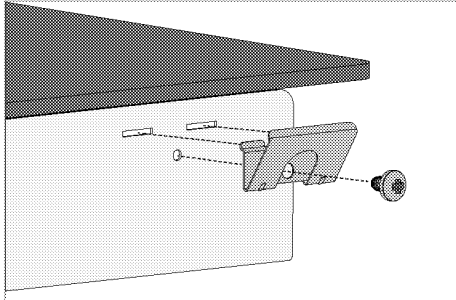

i בחלק מהדגמים כבר מותקנים במוצר קפיצי תלייה.

i מספר קפיצי התלייה במוצר משתנה בהתאם לדגם המוצר.

5. הצב את הכיריים על משטח העבודה וישר אותם.
6. כאשר הכיריים מונחים על משטח העבודה, הם יקובעו בקלות בעזרת מהדקים. אם ממדי משטח העבודה אינם מתאימים, ניתן לקבע שני מהדקי תלייה לחלקו הקדמי של המוצר, כפי שמודגם באיור שלהלן. כאשר הכיריים מונחים על משטח העבודה, הם יקובעו בקלות בעזרת מהדקים. אם

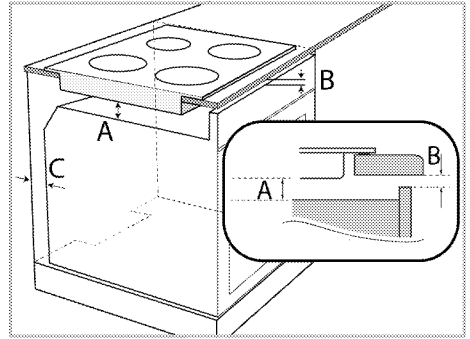

A דקות 5 מ"מ

B דקות 2 מ"מ

C 20 מ"מ

אם הלוח ממוקם להלן:

זה חייב להשאיר פתח אוורור בחלק האחורי של הרהיטים כפי שמוצג באיור הבא.

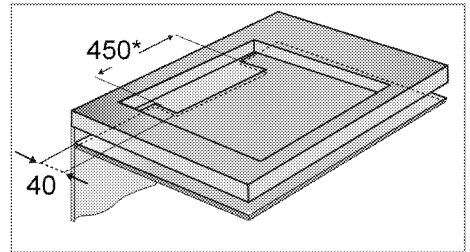

* דקות

במהלך התקנת הכיריים הפועלים באינדוקציה, הצב את המוצר במקביל למשטח ההתקנה. כמו כן, מרח את חומר האיטום לאותם חלקים בכיריים הבאים במגע עם משטח העבודה, כפי שמתואר להלן, כדי למנוע חדירת נוזלים לאזור שבין המוצר למשטח העבודה.

התקנה קלה: דגמים מסוימים מגיעים עם קפיצי הרכבה ואטם איטום המחובר למוצר. בדגמים אלה, התעלם מקפיצי הרכבה ומהוראות הרכבת התושבת המתוארים במדריך. מקם את המוצר ישירות בחלל בו יונח המוצר כפי שמוצג באיור למטה. בדגמים אלה, שקול את מידות הרוחב והעומק הכתובות במדריך למשתמש כ-10 מ"מ יותר.

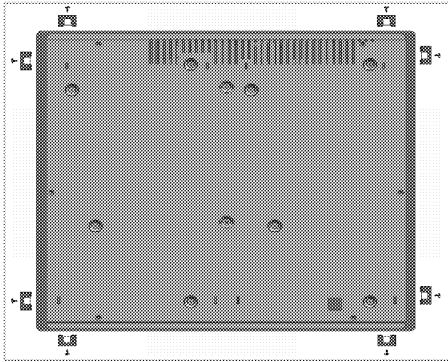

! אין זה בטיחותי לבצע חיבורים לחורים שונים, מכיוון שאלה עלולים לגרום זק למערכת הגז ולמערכת החשמל.

! הכיריים מכילים רכיבים הפועלים באמצעות גז וחשמל. לכן, יש לקבע את הכיריים למשטח העבודה רק דרך חורי הקיבוע, ורק באמצעות תפסי הידוק וברגים המגיעים עם האריזה וכפי שמצוין במדריך. כל פעולה המנוגדת להוראות עלולה להוות סכנת חיים ולגרום נזק לרכוש.

i מספר קפיצי תלייה במוצר משתנה בהתאם לדגם המוצר.

בדיקה סופית

1. הפעל את המוצר.
2. בדוק את הפונציות.

סילוק המוצר הישן

- שמור את הקופסה המקורית של המוצר כדי להוביל את המוצר בתוכה. ציית להוראות שעל קופסת הקרטון. אם קופסת הקרטון המקורית אינה ברשותך, ארוז את המוצר בחומר אריזה המכיל בועות או בקרטון עבה והדבק אותו היטב בסרט הדבקה.

i בדוק את המראה הכללי של המוצר וודא שאין בו נזקים אפשריים שיכלו להיגרם במהלך ההובלה.

ממדי משטח העבודה אינם מתאימים, ניתן לקבע שני מהדקי תלייה לחלקו הקדמי של המוצר, כפי שמודגם באיור שלהלן.

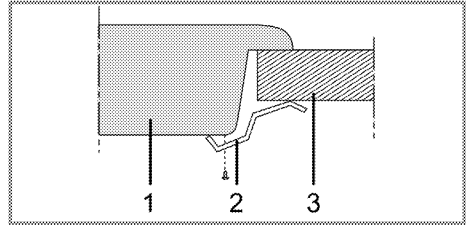

- | | |
|---|------------|
| 1 | כיריים |
| 2 | מהדק התקנה |
| 3 | משטח עבודה |

i בעת התקנת הכיריים על גבי ארון, יש להתקין מדף כדי להפריד בין הארון לכיריים כפי שמודגם באיור לעיל. פעולה זו אינה הכרחית אם הכיריים מותקנים על גבי תנור מובנה.

לדוגמה, אם אפשר לגעת בתחתית המוצר מאחר שהוא מותקן על גבי מגירה, יש לכסות חלק זה בלוח עץ.

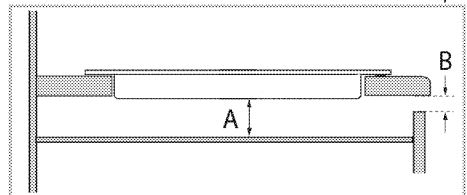

A דקות 5 מ"מ

B דקות 2 מ"מ

מבט אחורי (פתחי חיבור)

i מיקום פתחי החיבור המוצגים להלן נועדו להמחשה בלבד. מיקום זה עשוי להשתנות בהתאם לדגם המוצר. קבע את המיקום בהתאם לפתחי החיבור במוצר שלך.

הקיבול או הסירים לא יהיו קטנים מהמבער החשמלי.

- שמור על ניקיונם של אזורי הבישול ושל תחתית הסירים. לכלוך יקטין את הולכת החום בין אזור הבישול לתחתית הסיר.
- מידע על יעילות אנרגטית בהתאם לאיחוד האירופי 66/2014 ניתן למצוא בתיאור המוצר המצורף למוצר.

שימוש ראשון

ניקוי המכשיר בפעם הראשונה

- עלול להיגרם נזק לפני השטח של התנור
- i** עקב שימוש בתכשירי ניקוי או בחומרי ניקוי אין להשתמש במהלך הניקוי בתכשירי ניקוי חזקים, אבקות/משחות ניקוי חזקות או בעצמים חדים.
1. הסר את כל חומרי האריזה.
 2. נגב את משטחי המכשיר במטלית לחה או בספוגית ויבש אותם במטלית.

עצות לחיסכון באנרגיה

- הנתונים הבאים יעזרו לך להשתמש במכשיר בצורה אקולוגית ולחסוך באנרגיה.
- יש להפשיר תבשילים קפואים לפני הבישול.
 - השתמש לבישול בסירים ובמחבתות יחד עם המכסים שלהם. אם אין מכסה, צריכת האנרגיה עלולה לגדול פי 4.
 - בחר את המבער המתאים לגודל תחתית הסיר המיועד לשימוש. בחר תמיד את גודל הסיר המתאים לתבשילים שלך. סירים גדולים יותר צורכים אנרגיה רבה יותר.
 - הקפד להשתמש בסירים בעלי תחתית שטוחה בעת בישול בכיריים חשמליים.
 - סירים בעלי תחתית עבה יספקו הולכת חום טובה יותר. ניתן לחסוך עד 1/3 מצריכת אנרגיה.
 - יש להתאים את כלי הקיבול והסירים לגודל אזורי הבישול. יש להקפיד שתחתית כלי

מידע כללי על בישול



אין למלא את הסיר בשמן ביותר משליש מגודלו. אין להשאיר את הכיריים ללא השגחה בעת חימום שמן. חימום שמן יתר על המידה מהווה סכנת שריפה. **אם תפרוץ שריפה, אין לנסות לכבותה במים!** אם השמן מתלקח, כסה אותו בשמיכת אש או במטלית לחה. כבה את הכיריים אם בטיחותי לעשות זאת, והתקשר למכבי אש.

הבישול החדש; אין להעביר אותו על ידי החלקתו על משטח הכיריים.

בחירת סיר

- משטח הזכוכית הקרמית עמיד בפני חום והפרשי טמפרטורות גדולים אינם משפיעים עליו.
- אין להשתמש במשטח הזכוכית הקרמית כמקום אחסון או כמשטח חיתוך.
- השתמש אך ורק בסירים ובמחבתות בעלי תחתיות שעוצבו במכונה. קצוות חדים יוצרים שריטות על המשטח.

מזון שנשפך עלול לגרום נזק למשטח הזכוכית הקרמית ולגרום לשריפה.

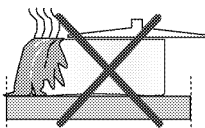

אין להשתמש בכלים בעלי תחתיות קעורות או קמורות.

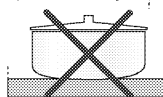

השתמש אך ורק בסירים ובמחבתות בעלי תחתיות שטוחות. הם מבטיחים העברת חום קלה יותר.

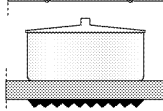

- לפני הטיגון יש לנגב היטב את המזון ולהניח אותו בעדינות על השמן החם. הקפד על הפשרה מלאה של המזון לפני הטיגון.
- אין לכסות את הכלי שבו אתה משתמש בעת חימום השמן.
- הנח את הסירים והמחבתות באופן שהידיות שלהם לא יימצאו מעל הכיריים, כדי למנוע את התחממות הידיות. אין להניח על הכיריים כלים בלתי יציבים או בעלי נטייה להתהפך בקלות.
- אין להציב כלים או סירים ריקים על אזורי הבישול המופעלים. עלול להיגרם להם נזק.
- הפעלת אזור בישול מבלי שיונח עליו כלי או סיר תגרום נזק למוצר. כבה את אזורי הבישול עם סיום הבישול.
- מכיוון שמשטח המוצר יכול להיות חם, אין להניח עליו כלים עשויים פלסטיק או אלומיניום.
- נקה מייד מהמשטח כל חומר כזה שהותך. כמו כן, אין להשתמש בכלים מסוג זה לשמירת מזון.
- השתמש אך ורק בסירים או בכלים בעלי תחתית שטוחה.
- הכנס לסירים ולמחבתות כמות מתאימה של מזון. על ידי מניעת גלישת מזון מהכלים, לא תיאלץ לנקות שלא לצורך.
- אין להניח מכסים של סירים או מחבתות על אזורי הבישול.
- הנח את הסירים באופן שיהיו ממוקמים במרכז אזור הבישול. אם ברצונך להעביר את הסיר לאזור בישול אחר, הרם והנח אותו באזור

,,אופן הרתיחה עשוי להשתנות בהתאם לסוג הסיר, גודלו וגודל אזור הבישול. לרתיחה אחידה יותר, ייתכן שיתאים יותר להשתמש באזור בישול גדול יותר מידה אחת. לשימוש באזור בישול גדול יותר לא תהיה השפעה שלילית על צריכת האנרגיה בכיריים מסוג אינדוקציה, מפני שהחום נוצר רק באזור רלוונטי בסיר."

בכיריים הפועלים בטכנולוגיית אינדוקציה השתמש אך ורק בכלים המתאימים לבישול באינדוקציה.

בדיקת הסיר

השתמש בשיטות הבאות כדי לבדוק אם הסיר מתאים או אינו מתאים לכיריים הפועלים באינדוקציה.

1. הסיר מתאים עם תחתית הסיר מחזיקה מגנט.
2. הסיר מתאים אם "X" וגם "O" אינו מבהב בעת הנחת הסיר על אזור הבישול והפעלת הכיריים.

הגדול בשתי דרכים שונות, כלומר אזור שמאל אחורי ושמאלי קדמי.

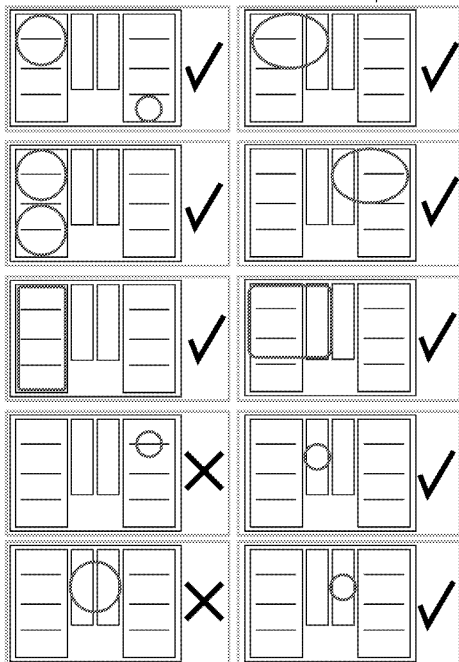

שימוש בכיריים

אין לאפשר לעצמים כלשהם ליפול על הכיריים. גם עצמים קטנים כמו מלחיי עלולים לגרום נזק לכיריים. אין להשתמש בכיריים סדוקים. מים עלולים לחזור לסדקים ולגרום לקצר. אם המשטח ניזוק בדרך כלשהי (לדוגמה, סדקים בולטים, כבה את המכשיר לאלתר, כדי למזער את סכנת ההתחשמלות.



תוכל להשתמש בסירי פלדה, טפלון או אלומיניום בעלי תחתית מגנטית מיוחדת הכוללת תוויות או אזהרות המציינות שהסיר מתאים לבישול באינדוקציה. אין להשתמש בכלי זכוכית וחרסינה, בכלי חיס ובכלים מפלדת אל-חלד בעלי תחתיות אלומיניום שאינן מגנטיות.

מערכת המתמקדת בזיהוי הסיר

כבישול אינדוקציה, אנרגיה נוצרת רק באזור שבו מכסה בסיס המחבת באזור הבישול המתאים. בסיס המחבת מזהה על ידי מערכת האינדוקציה ורק אזור זה מחומם אוטומטית. אם המחבת מוסרת מאזור הבישול במהלך הבישול, תהליך הבישול יופסק. הסמל "X" וגם "X" (מחבהב) בדגמים מסוימים של כיריים, רמת אזור הבישול שנבחרה ו"X" וגם "X" הבזק בהתאמה.

שימוש בטוח

אין לבהור דרגות חימום גבוהות אם אתה מתכוון להשתמש בסיר המצופה בחומר מונע הדבקה) טפלון) ללא שמן או בכמות שמן קטנה. אין להניח על הכיריים פריטים עשויים מתכת, כמו מזלגות, סכינים או מכסי סירים, מכיוון שאלה יכולים להתחמם. אין להשתמש ברדיד אלומיניום לבישול. אין להניח על אזור הבישול פריטי מזון עטופים ברדיד אלומיניום.

אם קיים תנור מתחת לכיריים ואם הוא פועל, חיישיני הכיריים יכולים להוריד את דרגת החימום או לכבות את התנור.



כאשר הכיריים פועלים, הרחק מהם פריטים בעלי תכונות מגנטיות, כמו כרטיסי אשראי או קלטות



פינות בישול מוארות) שהיא לא תימצא במוצר שלך.)

אזורי הבישול על הכיריים יהיו מוארים. אזורי הבישול לא יופיעו כאשר הכיריים במצב כבוי או המתנה. בעת הפעלת הכיריים אמורה להופיע התאורה המציינת את אזורי הבישול.

שימוש בתבניות על אזור הבישול הגדול

המחבת שבה אתה משתמש צריכה לכסות את שני מרכזי אזור הבישול הגדול. אין להשתמש באזור הבישול בצורה שונה. אתה יכול להשתמש באזור הבישול הגדול על ידי שילובם עבור המחבתות בקוטר הגדול. אתה יכול להשתמש באזור הבישול

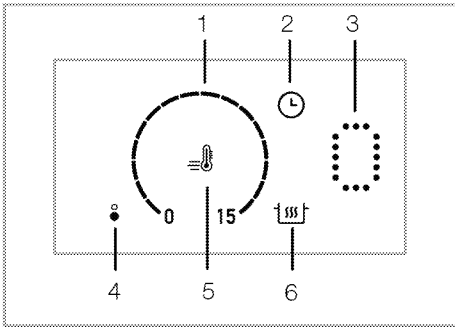

- 1 אזור ההתקשות
- 2 מקש קוצב זמן
- 3 תצוגת אזור הבישול
- 4 סמל אזור הבישול(*)
- 5 מקש חימום מהיר
- 6 מקש בישול אוטומטי
- * (משתנה בהתאם לדגם המוצר).

מפרטים

- אזור הגדרה) לרמת טמפרטורה)
- מקש הפעלה/כיבוי
- מפתח נעילת מפתח
- מפתח הפעלה/ביטול טיימר
- מקש חימום מהיר / הגדרת עוצמה גבוהה) בוסטר.
- מפתח בישול אוטומטי
- מפתח עצור
- מפתח בחירת אזור בישול משטח רחב*
- מפתח הגדלת רמת הטיימר
- מפתח ירידה ברמת הטיימר
- תצוגת אזור בישול פעיל
- סמל הפונקציה "הזז".
- סמל כיריים למכסה מנוע*
- סמל* Wifi

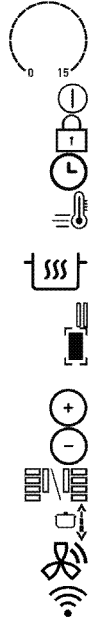

*תכונה זו היא אופציונאלית. ייתכן שהיא לא תימצא במוצר שלך.

i מוצר זה נשלט באמצעות לוח בקרה מגע. כל פעולה שתבצע בלוח הבקרה המגע שלך תאושר על ידי אות קולי.

i שמור תמיד על לוח הבקרה נקי ויבש. משטח לח ומלוכלך עלול לגרום לבעיות בפונקציות.

הפעלת הכיריים

1. גע במקש "1" בלוח הבקרה. הכיריים מוכנים לשימוש.

i אם לא מבוצעת פעולה תוך 20 שניות, הכיריים יחזרו אוטומטית למצב המתנה.

i כאשר מקש כלשהו ("1") מקש (נלחץ במשך זמן רב, המוצר נכבה אוטומטית מטעמי בטיחות.

כיבוי הכיריים

1. גע במקש "1" בלוח הבקרה. הכיריים יכבו ויחזרו למצב המתנה.

i הגרפיקה והדמויות מיועדות למטרות מידע בלבד. התצוגות והפונקציות בפועל עשויות להשתנות בהתאם לדגם הכיריים שלך.

i אם הסמל "0" או "15" מואר בתצוגה של אזור הבישול לאחר כיבוי הכיריים, זה אומר שאזור הבישול עדיין חם. אל תיגע באזורי בישול.

מחווון חום שיורי

אם הסמל "0" מואר בתצוגת אזור הבישול, זה אומר שאזור הבישול עדיין חם וניתן להשתמש בו כדי לשמור על כמות קטנה של מזון חם. סמל זה יהפוך בקרוב לסמל "15" כלומר פחות חם.

i כאשר החשמל מנותק, מחווון החום השיורי לא יידלק ואינו מזהיר את המשתמש מפני אזורי בישול חמים.

הפעלת אזורי הבישול

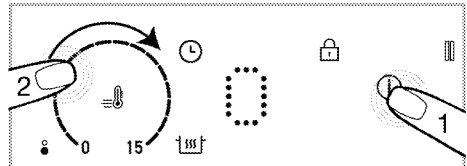

1. גע במקש "0" כדי להדליק את הכיריים.

«סמל "0" בתצוגות אזור הבישול.

2. גע באזור ההגדרה של אזור הבישול שברצונך להפעיל והחלק את האצבע על פני האזור.

i אם לא מבוצעת פעולה תוך 20 שניות, הכיריים יחזרו אוטומטית למצב המתנה.

הגדרת רמת הטמפרטורה

על ידי נגיעה באזור הכוונון או על ידי החלקת האצבע על פני האזור, כוונן את רמת הטמפרטורה בין "0" ו-"15".

i אתה יכול להשתמש באזור בישול עזר יחיד לבישול. לשם כך, עבור אזור הבישול השמאלי העזר, יש להגדיר את רמת הטמפרטורה עבור אזור הבישול השמאלי האחורי; עבור אזור הבישול הימני העזר; יש להגדיר את רמת הטמפרטורה באזור הבישול הימני האחורי.

כיבוי אזורי הבישול:

ניתן לכבות אזור בישול נבחר ב 2-דרכים שונות:

1. על ידי הורדת הטמפרטורה לרמת "0"

ניתן לכבות את אזור הבישול על ידי הורדת

הגדרת הטמפרטורה לרמת "0"

2.

על ידי שימוש בפונקציית הכיבוי בטיימר עבור אזור הבישול הרצוי

כאשר הזמן נגמר, הטיימר יכבה את אזור

הבישול המקושר אליו. הערך "0" או "00" יופיע בכל התצוגות. הסמל "0" בתצוגת הכיריים ייעלם.

כאשר הזמן נגמר, תושמע אזעקה קולית. גע בכל לחצן בלוח הבקרה כדי להשתיק את האזעקה הקולית.

הפעלת אזור הבישול הרחב תכונה זו היא אופציונאלית. ייתכן שהיא לא תימצא במוצר שלך.

1. גע במקש "1" כדי להדליק את הכיריים.

2. גע במקש בחירת אזור בישול משטח רחב

0 «יוצג בתצוגה של אזור הבישול השמאלי האחורי ו"1" יופיע בתצוגה של אזור הבישול הקדמי.

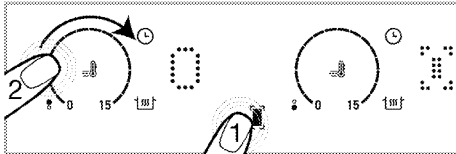

3. על ידי נגיעה באזור הכוונון או על ידי החלקת האצבע על פני האזור, כוונן את רמת הטמפרטורה בין 0 ל-15.

«ניתן לשנות את רמת הטמפרטורה באזור ההגדרה של שני אזורי הבישול.

i אזורי בישול שמאליים משטח רחב מוסברים כדוגמה. אם יש אזור בישול רחב גם בצד ימין של הכיריים, אותן הוראות חלות על אזור הבישול האמור.

הפעלת אזור הבישול הרחב כאשר אחד או שניהם מאזורי הבישול השמאלי פועלים תכונה זו היא אופציונאלית. ייתכן שהיא לא תימצא במוצר שלך.

בזמן שאחד או שניהם מאזורי הבישול השמאלי פועלים, ניתן לשלב את שני אזורי הבישול על ידי הפעלת אזור הבישול הרחב. לפיכך, אתה יכול להשתמש באזור בישול רחב יותר רק עם אותם ערכים.

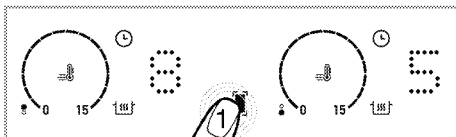

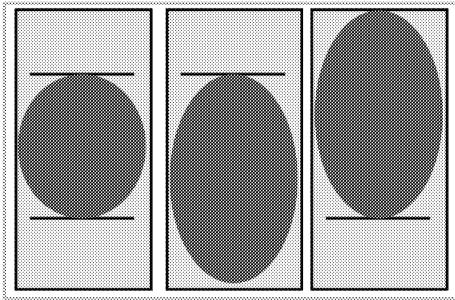

דגמים עם מואר סביב אזורי בישול): שהיא לא תימצא במוצר שלך.

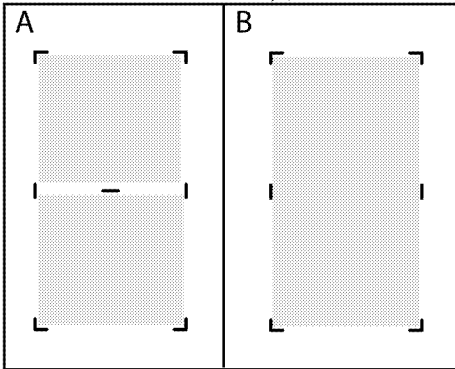

i כאשר שני אזורי הבישול הנפרדים (המוצגים באיור A) משולבים כאזור בישול רחב המוצג באיור B, נורית ההפרדה אמורה לכבות. כאשר אזור הבישול הרחב מוחזר לשני אזורי בישול נפרדים, יש להאיר את נורית ההפרדה.

הגדרת הספק גבוה (BOOSTER)

אתה יכול להשתמש בפונקציית הבוסטר כדי לבצע חימום בעוצמה המקסימלית. עם זאת, פונקציה זו אינה מומלצת לבישול ממושך. ייתכן שפונקציית הבוסטר לא תהיה זמינה בכל אזורי הבישול. כאשר זמן הגדרת המאיץ (ראה, טבלת מגבלות זמן פעולה) מסתיים, אזור הבישול ייכבה.

בחירת BOOSTER ישירות:

1. גע במקש "0" כדי להדליק את הכיריים.
2. גע במקש "0" =

אזור הבישול שהופעל יפעל בעוצמה מרבית וסמל הבוסטר המונפש "0" יופיע בתצוגת אזור הבישול. «כאשר זמן הגדרת המאיץ (ראה, טבלת מגבלות זמן פעולה) מסתיים, אזור הבישול ייכבה.

1. גע במקש בחירת אזור הבישול הרחב כאשר אחד או שניהם מאזורי הבישול השמאלי פועל/פועלים. «הקטן יותר מערכי הטמפרטורה של אזורי הבישול שבחרת בעבר יופיע בתצוגת אזור הבישול השמאלי האחרית. אם ניתן משך טיימר, ערך הטיימר של אזור הבישול עם הערך הנמוך יופיע בתצוגה.



«כדי לשנות את ערך הטמפרטורה לאחר מכן, הגדר את הטמפרטורה הרצויה באזור ההגדרה של שני אזורי הבישול.

i אם תיגע במקש אזור השטח הרחב בזמן שאזור הבישול הרחב פעיל, אזורי הבישול יופרדו ויכבו.

כיבוי אזור הבישול הרחב: תכונה זו היא אופציונאלית. ייתכן שהיא לא תימצא במוצר שלך.

ניתן לכבות אזור בישול משטח רחב ב 3-דרכים שונות:

1. על ידי הורדת הטמפרטורה לרמת "0". ניתן לכבות את אזור הבישול הרחב על ידי הורדת רמת הטמפרטורה ל "0" -
2. על ידי שימוש בכיבוי עם אפשרות הטיימר עבור אזור הבישול הרחב

כאשר הזמן נגמר, הטיימר יכבה את אזור הבישול הרחב 0. יופיע בתצוגת אזור הבישול השמאלי ו 00 יופיע בתצוגת הטיימר. האור של מקש "0" בתצוגה האחרית של אזור הבישול השמאלי ייכבה.

3. על ידי נגיעה בסמל אזור הבישול הרחב למשך 3 שניות

אם תיגע בסמל אזור הבישול הרחב למשך 3 שניות, אזור הבישול כבוי

מצב "אוטופלקסי" הפעלת אזור הבישול האוטומטי הרחב)

אם הסיר מונח על אזורי בישול כפי שמוצג להלן, מצב "גמיש" אזור בישול משטח רחב (יופעל אוטומטית. גע ב "0" -פעם אחת כדי לצאת ממצב זה.

בחירת הבוסטר בזמן שאזור הבישול פועל:

1. בזמן שהכיריים דולקות ואזור הבישול המתאים פועל, גע ב. "00"
פועל, גע ב. "00"

i ניתן להפעיל את הבוסטר רק באחד מהאזורים (באותו צד) שמאל או ימין. (אם אחד מאזורי הבישול באותו צד פועל ברמת טמפרטורה מסוימת, לא ניתן להגדיר את הבוסטר עבור אזור הבישול השני באותו צד. בזמן שאזור הבישול הגדול פעיל, לא ניתן להגדיר את הבוסטר עבור אזורי הבישול הללו.

2. אזור הבישול שנבחר יפעל בעוצמה המקסימלית ו-3 נורות יבהבו בתצוגת אזור הבישול בהתאמה. לאחר סיום תקופת הבוסטר, אזור הבישול עובר לרמת הטמפרטורה שנקבעה ורק ערך הטמפרטורה שנבחר מוצג.

כיבוי הגדרת ההספק הגבוה (BOOSTER)

בטרם עת:

על ידי נגיעה במקש "00" תוכל לכבות את הגדרת המאיץ בכל עת שתרצה.

נעילת מקשים

ניתן להפעיל את נעילת המקשים כדי להימנע משינוי הפונקציות בטעות כאשר הכיריים פועלות.

הפעלת נעילת המקשים

1. גע ב "00" למשך 3 שניות כדי לנעול את לוח הבקרה.

אם מקש כלשהו נלחץ כאשר נעילת המקשים פעילה, נורית המקש "00" מהבהבת.

i ניתן להפעיל את נעילת המקשים במצב פעולה בלבד. כאשר נעילת המקשים מופעלת, רק מקש "00" יפעל. כאשר אתה נוגע בכל מקש אחר, הנורית של המקש "00" תהבהב כדי לציין שנעילת המקשים פעילה. אם אתה מכבה את הכיריים כשהמפתחות נעולים, יש לבטל את נעילת המקשים כדי להפעיל שוב את הכיריים.

ביטול נעילת המקשים

1. השאר את מקש "00" לחוץ למשך 3 שניות. הפעולה מאושרת עם אות קולי. האור של מקש "00" נכבה ולוח הבקרה לא נעול.

פונקציית טיימר

פונקציה זו מקלה עליך את הבישול. לא יהיה צורך להשתתף בתנור במשך כל תקופת הבישול. אזור הבישול יכבה אוטומטית בתום הזמן שבחרת.

הפעלת הטיימר

1. גע במקש "00" כדי להדליק את הכיריים.
 2. סמל "00" יופיע בתצוגת של אזור הבישול.
 3. Increase the level of the cooking zone. you want to turn on.
 4. הגדל את רמת אזור הבישול שברצונך להפעיל.
- "00" יופיע בתצוגה של אזור הבישול הרלוונטי.

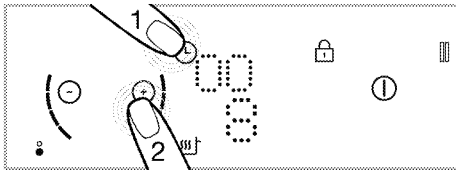

5. הגדר את משך הזמן הרצוי על ידי נגיעה במקשי "00", "00", "00", "00".

«גע ב "00" כדי לאשר את ההגדרה. אם לא תיגע ב "00" ההגדרה תבוטל אוטומטית תוך מספר שניות.

i ניתן להגדיר את הטיימר רק עבור אזורי הבישול הפועלים.

i על מנת להגדיר את הטיימרים של אזורי הבישול האחרים, חזור על התהליך שהוסבר לעיל.

i לא ניתן לכוונן טיימר אלא אם נבחרו אזור הבישול וערך הטמפרטורה עבור אזור הבישול.

השבתת הטיימרים

לאחר שהזמן המוגדר יסתיים, הכיריים יכבו אוטומטית ויתנו אזהרה קולית. לחץ על מקש כלשהו כדי להשתיק את אזהרת השמע.

כיבוי הטיימרים מוקדם יותר

אם תבטל את הטיימר מוקדם יותר, הכיריים ימשיכו לפעול בטמפרטורה שנקבעה עד לכיבוי. אתה יכול לכבות את הטיימר מוקדם יותר בשתי דרכים שונות:

1- **כיבוי הטיימר על ידי הורדת הערך שלו ל "00":**

1. בחר את אזור הבישול שברצונך לכבות.
2. גע במקש "00" כדי לבחור את הטיימר של אזור הבישול הרלוונטי.

3. עד ש "00" יוצג בתצוגת אזור הבישול

הרלוונטית, הקטינו את הערך על ידי נגיעה ב "⊕" וב "⊖"-מקשים.

2-כיבוי הטיימר על ידי נגיעה במקש שלו למשך

כ 3-שניות:

1. גע במקש "⊕" של אזור הבישול הרלוונטי למשך כ 3-שניות "⊖"; ייכבה לחלוטין והטיימר יבוטל.

פונקציית בישול אוטומטית

ניתן לבשל במהירות ב 3-רמות שונות באמצעות פונקציה זו.

1. שמירה על חום
2. רתיחה
3. טגון

הפעלת פונקציית הבישול האוטומטית ללא הגדרת הטיימר

1. גע במקש "⊕" כדי להדליק את הכיריים.
 2. גע במקש "⊕" של אזור הבישול שבו ברצונך להפעיל את פונקציית הבישול האוטומטית.
 3. אזור הבישול הרלוונטי יופעל ברמת השמירה על החום לאחר הנגיעה הראשונה. סמל "⊕" יופיע בתצוגה.
 4. אזור הבישול הרלוונטי יופעל ברמת הרתיחה לאחר הנגיעה השנייה. סמל "⊕" יופיע בתצוגה.
 5. אזור הבישול הרלוונטי יופעל ברמת הטיגון לאחר הנגיעה השלישית. סמל "⊕" יופיע בתצוגה.
- «אזור הבישול יתחיל לפעול ברמת הבישול האוטומטית המוגדרת.

הפעלת פונקציית הבישול האוטומטית על ידי הגדרת הטיימר

1. בחר את רמת הבישול האוטומטית הרצויה על ידי נגיעה במקש "⊕" של אזור הבישול הרלוונטי.
2. גע במקש "⊕" כדי להפעיל את הטיימר. «הסמלים "00" ו "⊕"-ידלקו בתצוגה של אזור הבישול.
3. הגדר את משך הזמן הרצוי על ידי נגיעה במקשים "⊕" / "⊖".

«אזור הבישול ימשיך לפעול ברמת הבישול האוטומטית שנבחרה לאורך כל פרק הזמן שנקבע. «לאחר שהזמן המוגדר יסתיים, הכיריים יכבו אוטומטית ויתנו אזוהרה קולית. לחץ על מקש כלשהו כדי להשתיק את אזוהרת השמע.

ביטול פונקציית הבישול האוטומטי

1. ניתן לכבות לחלוטין את אזור הבישול הרלוונטי על ידי נגיעה במקש "⊕" כדי לבטל את פונקציית הבישול האוטומטית.
2. אם ברצונך שאזור הבישול יפעל ברמה מסוימת ותבטל את פונקציית הבישול האוטומטית, הגדר את רמת הטמפרטורה הרצויה על ידי נגיעה בלחצן "⊕" / "⊖"-מפתחות. אזור הבישול ימשיך לפעול ברמת הטמפרטורה שנקבעה. אם הטיימר הוגדר בעבר, זמן הבישול שהוגדר לא יבוטל וימשיך להיות ברמת הטמפרטורה שנקבעה.

שימוש בפונקציית Move

פונקציה זו מקלה עליך מעבר מהיר לרמות בישול שונות על ידי שינוי רמת הבישול באמצעות תנועת המחבת מבלי להיכנס ללוח הבקרה. לכן, אינך צריך להעלות או להוריד את הטמפרטורה בכל פעם.

כדי שהפונקציה Move תופעל, גודל המחבת צריך לכסות אזור בישול אחד או שניים.



כדי להפעיל את פונקציית "הזז":

1. גע ב "⊕"-כדי להפעיל את הכיריים.
 2. הנח את המחבת על אזור הבישול השמאלי או הימני, בהתאם לרמת ההתחלה הרצויה, וודא שהיא מכסה את שני אזורי הבישול.
 3. גע ב "⊕"-פעמיים.
- "⊕" «או "⊖"-יופעלו, מה שמציין שפונקציית "הזז" הופעלה. אתה רק צריך להחליק את המחבת על אזור הבישול לרמת הבישול הרצויה. פונקציה זו מאפשרת לך לעבור במהירות בין 3 אזורי בישול:

- **רמה 3 שמור על חום:** (אם תניח את המחבת על שני אזורי הבישול האחוריים ביותר של אזור הבישול השמאלי והימני, הכיריים יפעלו ברמה 3.

רמה 3

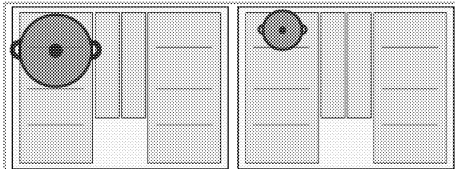

- **רמה 8 רתיחה:** (אם תניח את המחבת שלך על שני אזורי הבישול האמצעיים של אזור הבישול השמאלי והימני, הכיריים יפעלו ברמה 9.

3. הפעל התאמה לכיריים על מכסה המנוע שלך (ראה את המדריך של מכסה המנוע שלך (והסמל המתאים על מכסה המנוע יתחיל להבהב. «כאשר ההתאמה הושלמה, מופיעים כל הזמן הסמל "על הכיריים והסמל המתאים על מכסה המנוע.

הפעלת הפעולה המחוברת של הכיריים והמנדף

1. כדי להפעיל את הכיריים, גע במקש "⓪".
 2. גע ב "ⓧ" שעל הכיריים.
 3. בסיום ההפעלה, הסמל המתאים במכסה המנוע וסמל "ⓧ" על הכיריים יופיעו ברציפות.
- «בהתאם לרמת הטמפרטורה הכוללת של הכיריים שלך, קולט המנוע שלך יפעל אוטומטית, יעלה או יוריד את הרמה.

שימוש באפליקציית HomeWhiz

אם למוצר שלך יש סמל "ⓧ" תוכל לשלוט בכיריים שלך באמצעות טאבלט/טלפון. בצע את השלבים הבאים כדי לשלוט ולעקוב אחר הכיריים שלך באמצעות הטאבלט/טלפון שלך. עליך לחבר את הטאבלט/טלפון שלך לרשת הביתית שלך ולהוריד את אפליקציית HomeWhiz לטאבלט/טלפון שלך מחנות היישומים של המכשיר החכם שלך.

1. הפעל את האפליקציה שהורדת בטאבלט/טלפון שלך.
2. גע ב"הוסף/הסר מוצר" בטאבלט/בטלפון.
3. עקוב אחר ההוראות בטאבלט/טלפון כדי להשלים את ההגדרה.
4. לחץ והחזק את המקש "ⓧ" למשך 3 שניות ולאחר מכן שחרר אותו. על המסך, הסמל "ⓧ" יבהב. במהלך תקופה זו, תוכל להתחבר למכשיר החכם שלך.
5. התחבר לכיריים שלך, באמצעות השם והסיסמה באפליקציה דרך הגדרות הטאבלט/טלפון שלך.
6. בחר את הרשת שבה אתה משתמש ברשימת הרשתות וחבר את הכיריים שלך לרשת עם הסיסמה הנדרשת. כאשר ההגדרה תושלם "ⓧ", יבהב ברציפות בתצוגה. אתה יכול להתחיל להשתמש בכיריים שלך לאחר שתיתן לו שם בקטע "הוסף/הסר מוצר" באפליקציה שלך.

HomeWhiz תומך בתחום התדרים **i** 2.4GHz.

i אם לא ניתן להגדיר את חיבור הרשת תוך 5 דקות לאחר נגיעה במקש "ⓧ" למשך כ-3 שניות, ה-homewhiz-האפליקציה תצא אוטומטית והסמל "ⓧ" ייעלם.

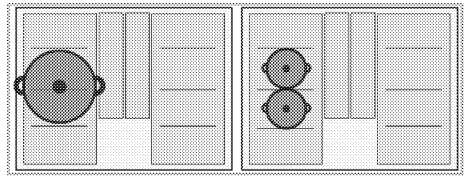

- **רמה 15 טיגון:** (אם תניח את המחבת על שני אזורי הבישול הקדמיים של אזור הבישול השמאלי והימני, הכיריים יפעלו ברמה 15.

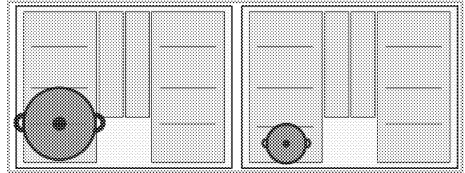

i בעת שימוש בפונקציית "הזז", לא ניתן להגדיר את הטיימר עבור אזורי הבישול.

i אם יש מחבת באזור הבישול הרלוונטי, לא ניתן להשתמש בפונקציית "הזז".

i אם המחבת שבה אתה משתמש מכסה שלושה אזורי בישול, פונקציית "הזז" תבוטל.

הפעלת מכסה המנוע והכיריים כמחוברים (כיריים למכסה מנוע) (שהיא לא תימצא במוצר שלך).

אם למוצר שלך יש סמל "ⓧ", למוצר שלך יש את היכולת לפעול בשילוב עם מכסה המנוע. אתה יכול לחבר את הכיריים והמנדף שלך באמצעות תכונה זו כדי לאפשר למנדף לפעול באופן אוטומטי על ידי התאמת רמת החילוץ לביצועים מיטביים בהתאם לרמת החימום המוגדרת של הכיריים שלך. על מנת לעשות זאת יש לחבר תחילה את קולט האדים והכיריים אחד לשני, לאחר שהדבר נעשה ניתן להפעיל את החיבור על הכיריים המאפשר לכיריים ולמנדף לעבוד יחד.

התאמת הכיריים והמנדף זה לזה

i תהליך חיבור הכיריים והמנדף נדרש פעם אחת בלבד. לחיבור הכיריים והמנדף, פשוט הפעל את החיבור דרך הכיריים לאחר שהושג החיבור הראשוני.

1. כדי להפעיל את הכיריים, גע במקש "⓪".
 2. גע במקש "ⓧ" למשך 3 שניות בערך.
- "ⓧ" «סמל מהבהב בתצוגה.

2. לאחר שהסמלים "Wi-Fi" ו-"Bluetooth" - בתצוגה הפסיקו להבהב, תהליך המחיקה הושלם.

אתה צריך חיבור רשת כדי להשלים את תהליך המחיקה.

הצהרת תאימות

Arçelik A.Ş מצהירה בזאת שמכשיר זה תואם לתקנה 2014/53/EU ניתן למצוא הצהרת תאימות RED מפורטת באתר com.grundig.support בין יתר המסמכים שבדף המוצר עבור המכשיר שלכם.



רצועת 4.2 GHz :100 mW לכל היותר.

פונקציית עצור

אתה יכול להפסיק את כל הפונקציות (למעט הטיימר) (הפועלות על הכיריים באמצעות פונקציה זו).

אם הטיימר מוגדר עבור אזור בישול כלשהו, הטיימר ימשיך לפעול במהלך ההפסקה.

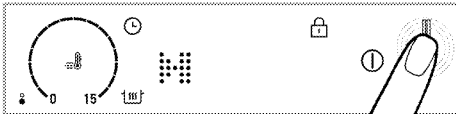

1. גע במקש "Wi-Fi" כאשר הכיריים שלך פועלות. כל אזורי הבישול הפעילים ימשיכו לפעול ברמת המינימום.
2. גע שוב במקש "Wi-Fi" כדי להפעיל מחדש את כל אזורי הבישול שהופסקו עם הגדרות קודמות.

כאשר מקש העצירה נלחץ, הסמל "Wi-Fi" יופיע בתצוגות של אזורי הבישול שהיו פעילים לפני הליחצה על מקש זה.

פונקציית ניהול חשמל

למוצר שלך יש פונקציית ניהול צריכת חשמל. בעזרת פונקציה זו, ניתן לשנות את הגדרת ההספק הכולל שהכיריים ישאבו. ישנן 9 רמות שונות עבור פונקציית ניהול החשמל.

אפליקציית HomeWhiz בטאבלט/טלפון שלך תדריך אותך להגדיר את החיבור ולהשתמש באפליקציה.

החיבור שלך צריך להיות פעיל כדי שתוכל להגיע לתפריט HomeWhiz.

כל עוד HomeWhiz פועל, אתה יכול לשלוט ולנטר את הכיריים שלך הן על מסך הכיריים והן באמצעות מכשירים חכמים.

כדי לנתק את HomeWhiz לחץ והחזק את המקש "Wi-Fi" ולאחר מכן שחרר אותו. הסמל "Wi-Fi" ייכבה על המסך.

אם יש הפסקת חשמל והחיבור שלך מנותק בזמן שחיבור HomeWhiz של המוצר שלך מופעל HomeWhiz, יעבור אוטומטית למצב כבוי.

שימוש בכיריים באמצעות טאבלט

1. הפעל את אפליקציית HomeWhiz המותקנת בטאבלט / בטלפון שלך.

2. «המכשיר שלך יהיה גלוי בדף האפליקציה. הקש על המכשיר שלך.

3. «דף שליטה וניטור הכיריים יופיע בתצוגה. במסך זה, ניתן להתאים את רמת הטמפרטורה של אזורי הבישול, נעילת מקשים, הפעלת חיבור כיריים למכסה המנוע) כיריים למנדף (והגדרות אחרות.

3. לאחר סיום כל ההגדרות שנעשו מהטאבלט/טלפון שלך, עבור אל המוצר כדי לאשר. הסמלים "Wi-Fi" ו-"Bluetooth" מהבהבים. גע במקש "Wi-Fi" והפעל את ההגדרות.

כל הגדרה בטאבלט/טלפון דורשת אישור של המוצר מטעמי בטיחות.

כיבוי אפליקציית HomeWhiz

1. כאשר הטאבלט / הטלפון שלך מחובר למוצר, הקש על מקש "Wi-Fi" הסמל "Wi-Fi" נעלם על המסך. במהלך תקופה זו, הטאבלט / הטלפון שלך מנותקים מהמוצר שלך.

מחיקת מוצר מחובר

1. גע במקשי "Wi-Fi" ו-"Bluetooth" - בו-זמנית. «הסמלים "Wi-Fi" ו-"Bluetooth" - מתחילים להבהב ואז הורה קולית תישמע.

כוח מחולק	אפשרויות ניהול חשמל
1,2 kW (קילוואט)	P1
2,4 kW (קילוואט)	P2
3 kW (קילוואט)	P3
3,6 kW (קילוואט)	P4
4,4 kW (קילוואט)	P5
5,4 kW (קילוואט)	P6
5,7 kW (קילוואט)	P7
6,7 kW (קילוואט)	P8
7,4 kW (קילוואט)	P9

במצב כיבוי אזורי הכיריים,

1. גע במקש "Ⓐ" כדי להדליק את הכיריים.
2. גע במקש "Ⓑ" של אזור הבישול האחורי השמאלי, ולאחר מכן במקש "Ⓒ" באזור הבישול השמאלי הקדמי ולבסוף במקש "Ⓓ" מקש מבלי להרים את האצבע. הצליל נשמע כאשר כל מקש נוגע.
3. רמת ניהול הכוח המוגדרת בתצוגת אזור הבישול האחורי השמאלי וערך ההספק הכולל של רמה זו מופיעים בתצוגת אזור הבישול הקדמי השמאלי. הפסק לגעת ב-3-המקשים לאחר הופעת הערכים.
4. עבור בין רמות על ידי נגיעה במקש "Ⓔ" והגדר את ערך ההספק הכולל שברצונך להתאים.
5. אשר את ההגדרה על ידי נגיעה במקש "Ⓕ" וכבה את המבער. ערך ההספק הכולל שהגדרת יופעל.

i בהתאם לרמת העוצמה הכוללת שהוגדרה, רמות הטמפרטורה שתוכל לתת לאזורי הבישול עשויות להשתנות. בהתאם לכוונון הכוח של הכיריים, רמת הטמפרטורה הניתנת לאזורי הבישול עשויה לרדת אוטומטית. זו לא שגיאה.

שימוש בטוח ויעיל באזורי הבישול באינדוקציה עקרונית הפעלה: כיריים אינדוקציה מחממות ישירות את כלי הבישול כתכונה של עקרונות הפעולה שלו. לכן, יש לו יתרונות שונים בהשוואה

לסוגי כיריים אחרים. הוא פועל ביעילות רבה יותר ומשטח הכיריים אינו מתחמם. כיריים אינדוקציה שלך מצוידות במערכות בטיחות מעולות שישפקו לך שימוש בטוח מירבי.

i הכיריים שלך יכולות להיות מצוידות באזורי בישול אינדוקציה בקוטר של 145, 180, 210 ו-280 מ"מ בהתאם לדגם. כל אזור בישול מזהה אוטומטית את הכלי המוצב עליו הודות לתכונת האינדוקציה. אנרגיה מצטברת רק במקום שבו הכלי נוגע עם אזור הבישול וכך מושגת צריכת אנרגיה מינימלית.

מגבלות זמן פעולה

בקרת הכיריים מצוידת במגבלת זמן פעולה. כאשר אזור בישול אחד או יותר נותרו פועלים, אזור הבישול יושבת אוטומטית לאחר פרק זמן מסוים (ראו, טבלה. 1-אם יש טיימר שהוקצה לאזור הבישול, תצוגת הטיימר גם תכבה מאוחר יותר. מגבלת זמן הפעולה תלויה ברמת הטמפרטורה שנבחרה. זמן פעולה מרבי מוחל ברמת טמפרטורה זו.

ייתכן שאזור הבישול יופעל מחדש על ידי המשתמש לאחר כיבוי באופן אוטומטי כמתואר לעיל.

שולחן 1: מגבלות זמן פעולה

רמת טמפרטורה	הגבלת זמן פעולה - שעה
0	0
1	6
2	6
3	5
4	5
5	4
6	4
7	3
8	3
9	2
10	2
11	1,5
12	1,5
13	1,5
14	1
15	1
חימום מהיר	10 דקות
P1	6

הגבלת זמן פעולה - שנייה	רמת טמפרטורה
1,5	P2
1	P3

הגדרת כוח מדויקת

כיריים אינדוקציה מגיבות לפקודות באופן מיידי כמאפיין של עקרונות הפעולה שלה. זה משנה את הגדרות החשמל מהר מאוד. כך, ניתן למנוע מסיר בישול) המכיל מים, חלב וכדומה (לעלות על גדותיו גם אם הוא עמד לעלות על גדותיו.

פעולה רועשת

רעשים מסוימים עשויים להיווצר מכיריים אינדוקציה. צלילים אלו הם נורמליים ומהווים חלק מבישול אינדוקציה.

- הצליל הופך בולט ברמות טמפרטורה גבוהות.
- סגסוגת סיר הבישול עלולה לגרום לרעש.
- ברמות נמוכות ניתן לשמוע צליל הפעלה/כיבוי רגיל בגלל עקרונות הפעולה.
- ניתן לשמוע רעש אם סיר בישול ריק מחומם . כאשר אתה מכניס לתוכו מים או ארוחה, הצליל הזה יתפוגג.
- ניתן לשמוע את רעש המאוורר המקרר את המערכת האלקטרונית.

הגנה מפני התחממות יתר

הכיריים שלך מצוידים בכמה חיישנים המבטיחים הגנה מפני התחממות יתר. במקרים של התחממות יתר עלולים להופיע הדברים הבאים:

- אזור בישול פעיל עשוי להיות כבוי.
- אזור בישול פעיל עשוי להיות כבוי.

מערכת בטיחות הצפה

הכיריים שלך מצוידות במערכת בטיחות למניעת גלישה. אם יש הצפת גדות שמשפיעה על לוח הבקרה, המערכת תכבה את הכיריים על ידי ניתוק החשמל באופן אוטומטי. בינתיים "E", או "F" יוצגו.

קודי שגיאה/סיבות ופתרונות אפשריים

קודי שגיאה	סיבות שגיאה	פתרונות אפשריים
E 22	כיריים אינדוקציה מחוממות יתר על המידה.	כבה את סיר האינדוקציה והמתן עד שהוא יתקרר. השגיאה תיפתר כאשר טמפרטורת הכיריים יורדת מתחת לגבולות.
E 46	מקש אחד או יותר נמשכים לחוץ במשך יותר מ-10 שניות. עצם נשאר על לוח הבקרה או שהבקר חשוף לאדים.	הבעיה תיפתר כאשר תסיר את ידך מהכיריים. הבעיה תיפתר לאחר ניקוי לוח הבקרה.
E 47/F1	לא נעשה שימוש בסיר המתאים לחימום אינדוקציה.	השגיאה תיפתר כאשר נעשה שימוש בסיר המתאים לחימום אינדוקציה.
E 1 - E 15	שגיאת תקשורת בכיריים אינדוקציה.	כבה את כיריים אינדוקציה והפעל שוב לאחר 30 שניות. פנה למשווק המורשה אם הבעיה חוזרת.
E 16 - E 21	שגיאת חיישן טמפרטורה בכיריים אינדוקציה.	כבה את כיריים אינדוקציה והפעל שוב לאחר 30 שניות. פנה למשווק המורשה אם הבעיה חוזרת.
E 23 E 24	שגיאת תוכנה בכיריים אינדוקציה.	כבה את כיריים אינדוקציה והפעל שוב לאחר 30 שניות. פנה למשווק המורשה אם הבעיה חוזרת.
E 25	שגיאת פעולת מאוורר בכיריים אינדוקציה.	כבה את כיריים אינדוקציה והפעל שוב לאחר 30 שניות. פנה למשווק המורשה אם הבעיה חוזרת.

קודי שגיאה	סיבות שגיאה	פתרונות אפשריים
E 31 - E 45	שגיאת הומרה של לוח אלקטרוני בכיריים אינדוקציה.	כבה את כיריים אינדוקציה והפעל שוב לאחר 30 שניות. פנה למשווק המורשה אם הבעיה חוזרת.
E 48		ציוד החיישן יהפוך להיות תואם לתנאי
E 49	שגיאת חיישן בכיריים אינדוקציה.	ההפעלה. פנה למשווק המורשה אם הבעיה חוזרת.
E 51		
E 52 - E 57	שגיאת טמפרטורה גבוהה בכיריים אינדוקציה.	כבה את כיריים אינדוקציה והמתן עד שיתקרר. השגיאה תיפתר כאשר הטמפרטורה של החיישן יורדת מתחת לגבולות. פנה למשווק המורשה אם הבעיה חוזרת.

אם פני השטח של לוח הבקרה במגע נתון לאדים, מערכת הבקרה כולה תושבת, צליל אות יישמע ו "E"-יהבהב בתצוגה.

שמור על פני השטח של לוח הבקרה למגע נקי. זה עלול לתת אזהרת פעולה שגויה.

אין להניח סירים/מחבתות על לוח הבקרה במגע.

מידע כללי

חיי השירות של המוצר מתארכים ובעיות נפוצות מתמעטות אם מנקים את המוצר במרווחי זמן קבועים.

נתק את המוצר מהחשמל לפני שתתחיל בעבודות התחזוקה והניקיון. קיימת סכנת התחשמלות!

לפני הניקוי המתן להתקררות המוצר. משטחים חמים עלולים לגרום לכוויות!

- נקה את המוצר ביסודיות לאחר כל שימוש. באופן זה אפשר יהיה להסיר שאריות בישול בקלות רבה יותר, ובכך למנוע משאריות אלה להישרף בפעם הבאה שתשתמש במכשיר.
 - אין צורך בחומרי ניקוי מיוחדים לניקוי המוצר. השתמש במים חמים עם נוזל שטיפה, מטלית רכה או ספוג כדי לנקות את המוצר ונגב אותו במטלית יבשה.
 - הקפד תמיד לנגב ביסודיות נוזל שטיפה עודף לאחר הניקוי ולייבש מייד כל חומר שנשפך.
 - אין להשתמש בחומרי ניקוי המכילים חומצה או כלוריד לניקוי משטחי אל-חלד או פלדת אל-חלד ולניקוי הידית. השתמש במטלית רכה עם נוזל ניקוי (לא שורט) כדי לנקות את אותם חלקים, תוך הקפדה על ניגוב בכיוון אחד.
- עלול להיגרם נזק לפני השטח של התנור עקב שימוש בתכשירי ניקוי או בחומרי ניקוי. אין להשתמש במהלך הניקוי בתכשירי ניקוי חזקים, אבקות/משחות ניקוי חזקות או בעצמים חדים.

i אין להשתמש בקיטור לניקוי המכשיר, מכיוון שהוא עלול לגרום להתחשמלות.

ניקוי הכיריים

משטח הזכוכית הקרמית

נגב את משטח הזכוכית הקרמית (vitroceramic) במים קרים, הקפד שלא להשאיר עליו שאריות של חומרי ניקוי, ויבש במטלית רכה. שאריות עלולות לגרום נזק למשטח הזכוכית הקרמית בפעם הבאה שתשתמש בכיריים.

בשום פנים ואופן אין לגרד ממשטח הזכוכית הקרמית (vitroceramic) שאריות שהתייבשו עליו בעזרת להבי סכינים, צמר פלדה או כלים דומים. הסר כתמי סידן) כתמים זהובים (באמצעות מסיר אבנית שניתן לקנות בחנויות או באמצעות כמות קטנה של מסיר אבנית, כמו הומץ או מיץ לימון. אם המשטח מלוכלך מאוד, מרח חומר ניקוי על ספוג והמתן עד שייספג היטב. לאחר מכן נקה את משטח הכיריים במטלית לחה.

i יש לנקות מייד מזון על בסיס סוכר, כמו קרם סמיך וסירופ בלי להמתין להתקררות המשטח. אם משטח הזכוכית הקרמית לא ינוקה מייד, עלול להיגרם לא נזק בלתי הפיך.

ייתכן שעם הזמן ידהה צבע הציפוי או הצבע של משטחים אחרים. אך אין בתופעה זו כדי לפגום בפעולת המוצר.

דהיית צבע והופעת כתמים על משטח הזכוכית הקרמית הן תופעה רגילה ואינן פגם.

המוצר פולט רעש מתכתי במהלך החימום והקירור.

- כאשר החלקים המתכתיים מתחממים, הם עשויים להתרחב ולגרור רעש >>>. אין זו תקלה.

המוצר אינו פועל.

- הנתיך החשמל פגום או אם יש בו תקלה >>>. בדוק את הנתיכים בתיבת הנתיכים. החלף אותם או אפס אותם, לפי הצורך.
- תקע המוצר לא הוכנס לשקע) המוארק >>>. (בדוק את חיבור התקע.
- אם התצוגה אינה מאירה כשאתה מפעיל שוב את הכיריים >>>, נתק את המכשיר מהחשמל על ידי ניתוק מפסק הזרם. המתן 20 שניות וחבר שוב את המכשיר לחשמל.
- ההגנה מפני חימום יתר מופעלת >>>. אפשר לכיריים להתקרר.
- סיר הבישול אינו מתאים >>>. בדוק את הסיר.

הסמל " וגם " יופיע בתצוגת אזור הבישול.

- לא הנחת את הסיר על אזור הבישול הפעיל >>>. בדוק אם מונח סיר על אזור הבישול.
- הסיר שלך אינו מתאים לבישול באינדוקציה >>>. בדוק עם סיר הבישול שלך מתאים לכיריים הפועלים באינדוקציה.
- סיר הבישול אינו ממורכז כשורה או שתחתית הסיר אינה רחבה מספיק לאזור הבישול >>>. בחר סיר רחב מספיק ומרכז אותו כשורה באזור הבישול.
- סיר הבישול או אזור הבישול התחמם יתר על המידה >>>. אפשר להם להתקרר.

אזור הבישול שנבחר כבה פתאום במהלך פעולתו.

- ייתכן שזמן הבישול באזור הבישול שנבחר עבר >>>. תוכל להגדיר זמן בישול חדש או לסיים את הבישול.
- ההגנה מפני חימום יתר מופעלת >>>. אפשר לכיריים להתקרר.
- ייתכן שחפץ כלשהו מכסה את לוח פקדי ההפעלה במגע >>>. הסר את החפץ מהלוח.

הסיר אינו מתחמם גם כשאזור הבישול מופעל.

- הסיר שלך אינו מתאים לבישול באינדוקציה >>>. בדוק עם סיר הבישול שלך מתאים לכיריים הפועלים באינדוקציה.
- סיר הבישול אינו ממורכז כשורה או שתחתית הסיר אינה רחבה מספיק לאזור הבישול >>>. בחר סיר רחב מספיק ומרכז אותו כשורה באזור הבישול.

היוועץ בנציג שירות מורשה או במפיץ שאצלו רכשת את המוצר, אם אינך יכול לפתור את הבעיה, על אף שפעלת בהתאם להוראות שבפרק זה. אל תנסה לתקן מוצר פגום בעצמך.





תעודת אחריות

ל-12 חודש מתאריך - ראה סעיף 3

פרטי המכשיר**GRUNDIG****כיריים מובנים**

סוג: תוצרת:

GIEI 838980 INH

דגם: מס' סידורי:

שנת יצור:

תאריך רכישה:

תוקף אחריות עד:

12 חודש מתאריך - ראה סעיף 3

פרטי המוכר

מקום רכישת המוצר:

חתימה וחותמת

אנו, **ראלקו מוצרי צריכה בע"מ**, ח.פ. 513789438, מרח' המצודה 31 אזור טל: 03-6508282 פקס 03-6508245, אחראים בזה לפעולתו התקינה של המוצר, שפרטיו מצויים על פני תעודת האחריות בהתאם לתנאים המפורטים:

1. אנו מתחייבים לתקן ללא תמורה כל קלקול במוצר שהתגלה בתקופת האחריות כולל החלפת חלקים שיהיו דרושים לתיקון המוצר בחלקים חדשים ומקוריים.

(א) אנו מתחייבים שבמידה ולא נקיים את האמור לעיל נספק לצרכן מוצר חדש זהה או מסוג ואיכות דומים ושווה ערך או נשיב לצרכן את התמורה ששלם בעד המוצר לפי שיקול דעתנו.

(ב) לאחר תיקון הקלקול או ביצוע ההחלפה, ייתכן ללקוח אישור בכתב ובו יפורט מהות התיקון שבוצע או מהות ההחלפה, לפי העניין, יובהר, כי היא והקלקול נגרם על ידי הלקוח בזדון או ברשלנות, אזי תהא החברה פטורה מחיוביה לפי תעודת אחריות זו.

(ג) חייבה החברה התקנת המוצר על ידי תכנאי להפעלת המוצר, תחול אחריות זו גם על ההתקנה ובלבד שההתקנה בוצעה על ידי החברה. במקרה כזה, תחל תקופת האחריות של החברה במועד סיום ההתקנה ובלבד שעד למועד התקנת המוצר, לא עשה הלקוח שימוש במוצר שנמסר לו והמוצר נשמר בתנאים ראויים העונים לדרישת החברה ובאריזתו המקורית.

(ד) אנו מתחייבים לתקן את המוצרים במקרים בהם הקלקול מונע את השימוש העיקרי שלשמו מיועד המוצר כדלקמן: מקררים, מקפיאים תוך יום, מיום קבלת הקריאה. כיריים לבישול בנו ובחשמל תוך יומיים מיום קבלת הקריאה. מכביסה, מדיחים, תנור בישול ואפיה, מייבשי כביסה תוך שלושה ימים מיום קבלת הקריאה.

(ה) אין אנו מתחייבים לתקן את המוצר ללא תמורה ובעל המכשיר ישא בהוצאות התיקון בכל אחד מן המקרים הבאים:
(1) הקלקול נגרם על ידי שימוש הנוגד את הוראות השימוש שנמסרו בכתב לרוכש המוצר או שנגרם על ידי כח עליון, או משיבושים ברשת החשמל.

(2) המוצר תוקן או על ידי אדם שלא הוסמך לכך על ידינו בשעה שאנו לא הפרנו את התחייבותנו.

או שהוכנסו בו שינויים על ידי אדם שלא הוסמך לכך על ידינו.

(3) הקלקול נגרם בזדון או ברשלנות שלא על ידי נותן האחריות זו, שליחו, או עושה מטעמו.

במקרה של העברת הבעלות על המוצר, יודיע לנו בעל התעודה על העברת הבעלות לאדם אחר. האחריות לפי התעודה תימשך לסובת רוכש הבעלות על המוצר עד תום תקופת האחריות.

2. אנו מתחייבים לספק חלקי חילוף בתשלום 6 שנים מתום תקופת האחריות למקררים, טלויזיות, מקפיאים, כיריים לבישול מגז וחשמל, מכונות כביסה, מדיחי כלים, מיקרוגל, מייבשי כביסה ונותני בישול ואפיה. לכל שאר המוצרים עד תום שנה לאחר תום תקופת האחריות שנקבעה למוצר.

3. אחריות תקפה ל-12 חודשים מתאריך הרכישה או מתאריך ההתקנה (אם נדרשה התקנה ע"י היצרן) ובלבד שהתקופה שחלפה מיום מסירת המוצר לצרכן ועד תאריך ההתקנה לא תעלה על שנה.

4. היה ויידרש ביקור טכנאי בבית הלקוח, תתאם החברה עם הלקוח את מועד ושעת הביקור. זמן ההמתנה לביקור הטכנאי לא יעלה על שעתיים. בכל מקרה של איחור בביקור הטכנאי, יודיע על כך החברה ללקוח ותתאם עמו מועד חדש לביצוע התיקון. אם נדרשת הובלת המכשיר למעבדה תבוצע ההובלה ללא תמורה. בכפוף לסעיף (ה) בתעודה.

GRUNDIG



לקוח נכבד

חברת ראלקו מוצרי צריכה בע"מ מברכת אותך על רכישת מוצר איכותי מתוצרת גרונדיג.

חברת ראלקו מוצרי צריכה בע"מ קיבלה את ייצוג חברת גרונדיג בישראל החל מתאריך 01.01.2022.

היות וספרי ההדרכה ותעודות האחריות מסופקים ללקוחות בישראל בעת יצור המקרר יתכן והינם נושאים את שם הנציג הקודם.

למכשירים המסופקים ע"י קבוצת ראלקו צורפה ת. אחריות וזו הנושאת את פרטי נותנת האחריות (ראלקו מוצרי צריכה בע"מ) אשר תכבד כל מחויבות החלה עליה מתוקף הצווים והתקנות.

חוברת ההוראות גם אם היא אינה נושאת את שמה של ראלקו חוברת זו מתאימה למכשיר שאליה מצורפות ההוראות.

לקוח נכבד!

חל איסור מוחלט להשתמש בחומרי ניקוי כל שהם לניקוי דלתות המקרר (בעיקר נירוסטה). יש לנקות דלתות אלו במטלית רכה ולחה בלבד. נזק שיגרם מניקוי שלא בהתאם להוראות הנ"ל אינו מכוסה בתעודת האחריות!!!

מוקד שירות, תמיכה ורכישת חלפים ארצי

חולון, רחוב הצורף 3

שירות תיקונים

שרות מרום - חיוג מקוצר מבזק וסלולר: *9189 פקס: 074-7222501

תחנות שרות

חיפה והצפון - שירות מרום, המוסכים 24 חיפה
ירושלים והאזור - שירות מרום, המדפיסים 9 אזור התעשייה עטרות ירושלים
באר שבע והדרום - שירות מרום, הדסה 22 באר שבע
אילת - שירות ששון, הבנאי 56 אילת

היצרן: גרונדיג / ארצליק

ארץ ייצור: טורקיה

שנת ייצור: 2022

היבואן: ראלקו מוצרי צריכה בע"מ

רח' המצודה 31, אזור