

GRUNDIG

כיריים מובנים
הוראות הפעלה



דגמים:

GIGL 7255220 E
GIGL 7255220 WE

ראלקו מוצרי צריכה בע"מ
המצודה 31 אזור 5800174



קרא תחילה מדריך למשתמש זה!

לקוח יקר,

תודה שהעדפת מוצר מתוצרת Grundig. אננו מקווים שתפיק את התוצאות הטובות ביותר מהמוצר, אשר יוצר באיכות גבוהה ובטכנולוגיה החדשנית ביותר. לכן, קרא בעיון את כל המדריך למשתמש, כולל כל המסמכים הנלווים אליו, לפני שתשתמש במוצר ושומר אותו בהישג יד לעיון בעתיד. אם אתה מעביר את המוצר למישהו אחר, מסור אותו יחד עם מדריך זה. פעל בהתאם לכל האזהרות והמידע המופיעים במדריך למשתמש. זכור כי מדריך למשתמש זה מתאים גם למספר דגמים אחרים. ההבדלים בין הדגמים יזוהו במדריך.

הסברים על הסמלים

הסמלים הבאים משמשים לאורך המדריך למשתמש הזה:



מידע חשוב או עצות שימושיות לגבי השימוש.



אזהרה לגבי מצבים מסוכנים שעלולים לפגוע בחיי אדם וברכוש.



אזהרה מפני התחשמלות.



אזהרה מפני סכנת שריפה.



אזהרה מפני משטחים חמים.

Arçelik A.Ş.

Karaağaç caddesi No:2-6
34445 Sütlüce/Istanbul/TURKEY

Made in TURKEY



10	לפני ההתקנה	1	הוראות ואזהרות חשובות לשמירה על
12	התקנה וחיבור	4	הבטיחות ועל איכות הסביבה
14	סילוק המוצר הישן	4	בטיחות כללית
15	4הכנה	4	בטיחות בעבודה עם גז
15	עצות לחיסכון באנרגיה	5	בטיחות בחשמל
15	שימוש ראשון	6	בטיחות המוצר
15	ניקוי המכשיר בפעם הראשונה	7	שימוש מיועד
16	5כיצד להשתמש בכיריים	7	בטיחות לילדים
16	מידע כללי על בישול	7	סילוק המוצר הישן
16	שימוש בכיריים	7	סילוק חומרי האריזה
19	6תחזוקה וטיפול	8	2מידע כללי
19	מידע ניקוי כללי	8	סקירה כללית
20	ניקוי לוח הבקרה	9	מפרטים טכניים
21	7איתור תקלות	9	טבלת מזריקי גז
		10	3התקנה

- סעיף זה מכיל הוראות בטיחות שיעזרו לך להתגונן מפני סיכון לגרימת נזק גופני או נזק לרכוש. אי ציות להוראות אלה יגרור ביטול תוקף של כל סוגי האחריות.

בטיחות כללית

- מכשיר זה נועד לשימוש על ידי ילדים מגיל 8 ואילך וכן על ידי אנשים בעלי יכולת פיזית ירודה או בעלי לקויות חישתיות או שכליות או חסרי ניסיון או ידע הולמים, אם הם משתמשים במכשיר בצורה בטוחה בהשגחתו ובהנחייתו של אדם מבוגר ומבינים את הסכנות הכרוכות בשימוש במכשיר.
- אסור לילדים לשחק במכשיר. אסור לילדים לנקות או לבצע תחזוקת משתמש ללא השגחה.
- המכשיר לא נועד לשימוש על ידי אנשים או ילדים בעלי יכולת פיזית ירודה או בעלי לקויות חישתיות או שכליות או חסרי ניסיון או ידע הולמים, אלא אם כן הם משתמשים במכשיר תחת השגחתו או לפי הוראתו של אדם האחראי לבטיחותם.
- אין להרשות לילדים לשחק במכשיר.
- אם המוצר נמסר למישהו אחר לשימוש אישי או לשימוש כמוצר משומש, יש למסור יחד אתו גם את המדריך למשתמש, תוויות המוצר ומסמכים וחלקים רלוונטיים אחרים.

בטיחות בעבודה עם גז

- עבודות כלשהן בצידוד גז ובמערכות גז יבוצעו אך ורק על ידי אנשים מוסמכים ומורשים הרשומים במאגר של gas safe לפני ההתקנה ודא שקיימת התאמה בין חלוקת הגז באזור מגוריך) סוג הגז ולחץ הגז (לבין כוונון המכשיר. המכשיר אינו מחובר למתקן לסילוק תוצרי בערה. יש להתקין ולחבר אותו בהתאם לתקנות ההתקנה הנוכחיות תשומת לב מיוחדת יש להקדיש לדרישות הרלוונטיות בנושא אוורור; ראה לפני ההתקנה, עמוד 10.

- זהירות: השימוש במכשיר לבישול בגז גורם לייצור חום ולחות בחדר שבו הוא מותקן. ודא שהמטבח מאוורר היטב: השאר את פתחי האוורור הטבעי פתוחים או התקן מכשיר אוורור מכאני) קולט אדים מכאני. (שימוש אינטנסיבי ממושך

בטלפונים קוויים או ניידים. סכנת פיצוץ והרעלה!
 פתח דלתות וחלונות.
 סגור את כל השסתומים במכשירי הגז ובמונה הגז.
 ודא שכל הצינורות והחיבורים מהודקים. אם אתה עדיין מריח גז, צא מהבית.
 הזהר את השכנים.
 קרא למכבי אש. השתמש בטלפון מחוץ לבית.
 אל תיכנס חזרה הביתה עד שייאמר לך שפעולה זו בטיחותית.

בטיחות בחשמל

אם קיימת תקלה במוצר, יש להפעילו אך ורק לאחר שתוקן על ידי נציג שירות מוסמך. קיימת סכנת התחשמלות!
 חבר את המוצר לשקע/קו מוארק כאשר המתח וההגנה הם על פי המצוין בטבלה" מפרטים טכניים".
 בעת השימוש במוצר, עם שנאי או בלעדיו, יש להקפיד על התקנת כבל הארקה על ידי חשמלאי מוסמך.
 החברה שלנו לא תהיה אחראית לבעיות שיתעוררו כתוצאה משימוש במוצר ללא התקנת כבל הארקה בהתאם לתקנות המקומיות.
 אין לשטוף את המוצר על ידי התזת מים מעליו או הרטבתו במים! קיימת סכנת התחשמלות!

לעולם אין לגעת בתקע בידיים רטובות. אין להוציא את התקע מהשקע על ידי משיכת הכבל, אלא תמיד על ידי משיכת התקע מהשקע.

במכשיר עלול להצריך אוורור נוסף, כמו למשל, הגברת עצמת האוורור המכאני במקום הימצאו.

- יש לבדוק מכשירי גז ומערכות גז באופן סדיר ולוודא שפעולתם תקינה. יש לבדוק בקביעות את הווסת, את הצינור והמהדק שלו ולהחליף אותם בהתאם לפרקי הזמן המומלצים על ידי היצרן או לפי הצורך.
- נקה את מבערי הגז בקביעות. צבע הלהבות צריך להיות כחול והן צריכות לבעור בצורה מאוזנת.
- יש להשתמש במוצר זה בחדר שבו נמצא חיישן פחמן חד חמצני מכוונן ופועל כראוי. ודא שחיישן הפחמן החד חמצני פועל כראוי ושמבוצעות בו פעולות תחזוקה לעתים קרובות.
- יש להתקין חיישן הפחמן החד חמצני במרחק מרבי של 2 מטרים מהמוצר. במכשירי גז נדרשת בעירה תקינה. אם הבעירה פגומה, עלול להתפתח פחמן חד-חמצני (CO) פחמן חד-חמצני הוא גז חסר צבע, חסר ריח ורעיל מאוד, והשפעתו קטלנית גם במינונים קטנים מאוד.
- בקש מספק הגז הקרוב למקום מגוריך מידע על מספרי טלפון חירום ועל סידורי בטיחות הקשורים לגז, אם מורגש ריח של גז.

מה לעשות כשמריחים גז

- אין להשתמש בלהבות בוערות ואין לעשן. אין להפעיל את הלחצנים החשמליים) לדוגמה, לחצן הנורית, פעמון הדלת וכו. (אין להשתמש

- יש לנתק את המוצר מהחשמל במהלך פעולות התקנה, תחזוקה, ניקוי ותיקון.
 - אם כבל החשמל של המוצר ניזוק, הוא יוחלף על ידי היצרן, סוכן השירות של היצרן או איש מקצוע מוסמך, וזאת כדי למנוע סיכון אפשרי.
 - יש להתקין את המכשיר באופן שניתן יהיה לנתקו לחלוטין מרשת החשמל. ההפרדה תסופק על ידי תקע, או מתג המובנה להתקנה חשמלית מקובעת, בהתאם לתקנות הבנייה.
 - עבודה כלשהי בציוד חשמל ובמערכות גז תבוצע אך ורק על ידי אנשים מוסמכים ומורשים.
 - במקרה של נזק כלשהו, כבה את המוצר ונתק אותו מהחשמל. לשם כך, נתק את הנתיך בבית.
 - ודא שנתוני הנתיך תואמים למוצר.
- בטיחות המוצר**
- אזהרה: המכשיר והחלקים הנגישים שלו מתחממים במהלך השימוש. יש להימנע ממגע בגופי החימום. יש להרחיק מהמכשיר ילדים בני 8 ומטה, אלא אם כן הם נמצאים בהשגחה מתמדת.
 - אין להשתמש במוצר תחת השפעת אלכוהול או סמים, כאשר כושר השיפוט והקואורדינציה שלך לקויים.
 - היזהר כשאתה משתמש במשקאות חריפים בתבשילים שלך. האלכוהול מתנדף בטמפרטורות גבוהות ועלול
- לגרום לשריפה, מאחר שהוא יכול להתלקח כשהוא בא במגע עם משטחים חמים.
 - אין להציב חומרים דליקים קרוב למוצר, מאחר שצדיו עשויים להתחמם במהלך השימוש.
 - יש להקפיד שלא לחסום את חריצי האוורור.
 - אין להשתמש בקיטור לניקוי המכשיר, מכיוון שהוא עלול לגרום להתחשמלות.
 - אזהרה: בישול בשומן או בשמן על כיריים ללא השגחה יכול להיות מסוכן ועלול לגרום לשריפה. אל תנסה לכבות שריפה במים, אלא כבה את המכשיר ולאחר מכן כסה את הלהבה, לדוגמה במכסה או בשמיכת אש.
 - זהירות: יש להשגיח על תהליך הבישול. יש להשגיח ברציפות על תהליך בישול קצר.
 - אזהרה: סכנת שריפה: אין לאחסן פריטים על משטחי הבישול.
- לצורך שמירה על אמינות המוצר ומניעת שריפה:
- ודא שהתקע מתאים לשקע ואינו גורם לניצוץ.
 - אין להשתמש בכבל פגום או חתוך או בכבל מאריך, אלא רק בכבל המקורי.
 - ודא שהשקע שאליו מחובר המכשיר אינו רטוב או לך.
 - ודא שחיבור הגז מותקן גם הוא כך שלא יגרום לדליפת גז.

שימוש מיועד

- מוצר זה נועד לשימוש ביתי. שימוש מסחרי אינו קביל.
 - זהירות! זהירות: מכשיר זה נועד לבישול בלבד. אין להשתמש בו למטרות אחרות, כמו חימום החדר, למשל.
 - היצרן לא יהיה אחראי לנזק כלשהו שייגרם כתוצאה משימוש או מטיפול שגויים.
- ## בטיחות לילדים
- אזהרה: חלקים נגישים עלולים להתחמם במהלך השימוש. יש להרחיק ילדים קטנים מהתנור.
 - חומרי האריזה מסוכנים לילדים. יש להרחיק את חומרי האריזה מילדים. יש לסלק את כל חלקי האריזה בהתאם לתקני איכות הסביבה.
 - מוצרי חשמל ו/או גז מסוכנים לילדים. הרחק ילדים מהמוצר כשהוא פועל ואל תרשה להם לשחק במוצר.
 - אין להניח מעל המכשיר פריטים שילדים יכולים להגיע אליהם.

סילוק המוצר הישן

תאימות להנחיית (WEEE) על פסולת של מכשירים חשמליים ואלקטרוניים (וסילוק פסולת המוצר):



מוצר זה מצויד להנחיית WEEE של האיחוד האירופי. (2012/19/EU) מכשיר זה נושא סמל מיון לפסולת של מכשירים חשמליים ואלקטרוניים (WEEE).

מוצר זה יוצר עם חלקים וחומרים באיכות גבוהה, אשר ניתן לעשות בהם שימוש חוזר והם מתאימים למיחזור. אין לסלק את פסולת המוצר ביחד עם הפסולת הביתית ופסולת מסוגים אחרים בסוף חיי השירות שלו. כך את המוצר אל מרכז האיסוף למיחזור ציוד חשמלי ואלקטרוני. היוועץ ברשויות המקומיות כדי ללמוד אודות מרכזי איסוף אלה.

תאימות להנחיית (RoHS) ההנחייה להגבלת חומרים מסוכנים

המוצר שרכשת תואם את הנחיית RoHS של האיחוד האירופי. (2011/65/EU) הוא אינו מכיל חומרים מזיקים או אסורים המצוינים בהנחיה.

סילוק חומרי האריזה

חומרי האריזה מסוכנים לילדים. שמור את חומרי האריזה במקום בטוח מחוץ להישג ידם של ילדים. חומרי האריזה של המוצר מיוצרים מחומרים שניתן למחזר. סלק אותם בצורה נכונה ומיין אותם בהתאם להוראות לגבי פסולת ממוחזרת. אין לסלק אותם ביחד עם הפסולת הביתית הרגילה.

סקירה כללית

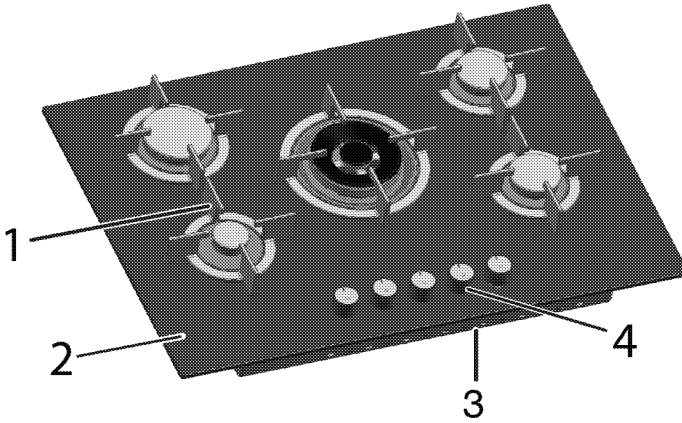

3 מכסה הבסיס
4 לוח בקרה

1 הרשת התומכת בסיר
2 זכוכית משורינת

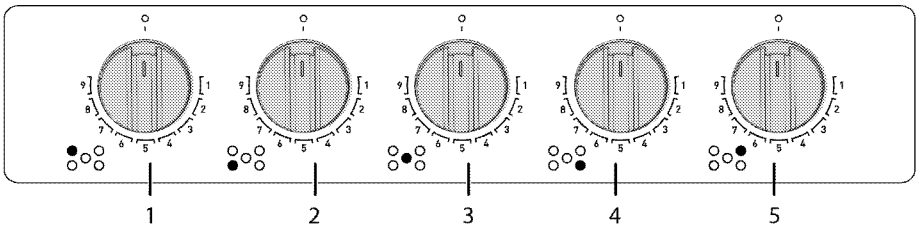

4 מבער רגיל קדמי ימני
5 מבער רגיל אחורי ימני

1 מבער מהיר אחורי שמאלי
2 מבער עזר קדמי שמאלי
3 מבער ווק אמצעי

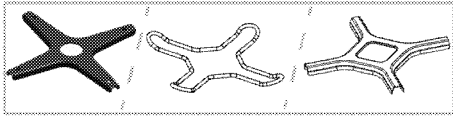

משמש לקומקומי קפה.

תכולת האריזה

i האבזרים המסופקים יכולים להשתנות בהתאם לדגם המוצר. ייתכן שלא כל האבזרים המתוארים במדריך למשתמש יהיו קיימים במוצר שלך.

1. מדריך למשתמש
2. מתאם לקומקום קפה

מפרטים טכניים

מתח/תדר	(240 V-220 וולט) 50 Hz; ~ (הרץ)
סוג כבל / חתך	דקות H05V2V2-F 3 x 0,75 מ"מ ²
סוג/לחץ של גז	LPG G 30/28-30 מיליבר
סה"כ צריכת גז	(12,4 kW קילוואט)
ממדים חיצוניים) גובה/רוחב/עומק)	515 מ"מ/751 מ"מ/531 מ"מ
ממדי התקנה) רוחב/עומק)	560 מ"מ/480-490 מ"מ
מבערים	
אחורי שמאלי	מבער מהיר
הספק השמלי	(2,9 kW קילוואט)
קדמי שמאלי	מבער עזר
הספק השמלי	(1 kW קילוואט)
אמצעי	מבער ווק
הספק השמלי	(5 kW קילוואט)
קדמי ימני	מבער רגיל
הספק השמלי	(1,75 kW קילוואט)
אחורי ימני	מבער רגיל
הספק השמלי	(1,75 kW קילוואט)

המפרטים הטכניים עשויים להשתנות ללא הודעה מוקדמת כדי לשפר את איכות המוצר.



הנתונים המספריים המופיעים במדריך זה נועדו להמחשה וייתכן שלא יתאימו בדיוק למוצר ברשותך.



הערכים המצוינים בתוויות המוצר או במסמכים המצורפים אליו התקבלו בתנאי מעבדה לפי התקנים הרלוונטיים. ערכים אלה עשויים להשתנות בהתאם לתנאים התפעוליים והסביבתיים של המוצר.



טבלת מזריקי גז

אזור המדינה - מיקום המבערים	2,9 kW (קילוואט) אחורי שמאלי	1 kW (קילוואט) קדמי שמאלי	5 kW (קילוואט) אמצעי	1,75 kW (קילוואט) קדמי ימני	1,75 kW (קילוואט) אחורי ימני
סוג גז / לחץ גז G 30/28-30 מיליבר	87	50	110	66	66

אתה יכול להשיג את המזריקים שלא סופקו למוצר שלך, מספק השירות המורשה.

ניתן גם להציב את התנור באופן חופשי. אפשר מרחק מינימלי של 750 מ"מ מעל משטח הכיריים.

(*אם יש להתקין קולט אדים מעל הכיריים, עיין בהוראות היצרן של קולט האדים כדי לוודא את גובה ההתקנה. אם לא מוגדר שום גודל במנדף ידני, גובה זה צריך להיות לפחות 650 מ"מ.

הסר חומרי אריזה ומנעולי הובלה. על משטחים, שכבות סינתטיות ודבק שבהם משתמשים להיות עמידים לחום (100 °C) מינימום. יש ליישר את משטח העבודה ולקבע אותו אופקית. חתוך פתח לכיריים במשטח עבודה לפי ממדי התקנה.

- את המוצר יתקין אדם מוסמך בהתאם לתקנות התקפות. אם לא כן, יבוטל תוקף האחריות. היצרן לא יהיה אחראי לנזקים שייגרמו על ידי פעולות שיבצעו אנשים בלתי מורשים ויהיה רשאי לבטל את האחריות.

i הכנת המיקום והתקנת חיבורי החשמל והגז למוצר הן באחריות הלקוח.

- יש להתקין את המוצר בהתאם לכל תקנות הגז ו/או החשמל המקומיות.

! לפני ההתקנה, ערוך בדיקה חזותית וודא שאין פגמים במוצר. אם מצאת פגמים במוצר, אל תיתן שיתקיננו אותו. מוצרים פגומים מהווים סכנה לבריאותך.

לפני ההתקנה

הכיריים נועדו להתקנה במשטח מסחרי. יש להשאיר מרחק בטיחותי בין המכשיר לבין קירות המטבח והרהיטים. ראה איור) ערכים במ"מ).

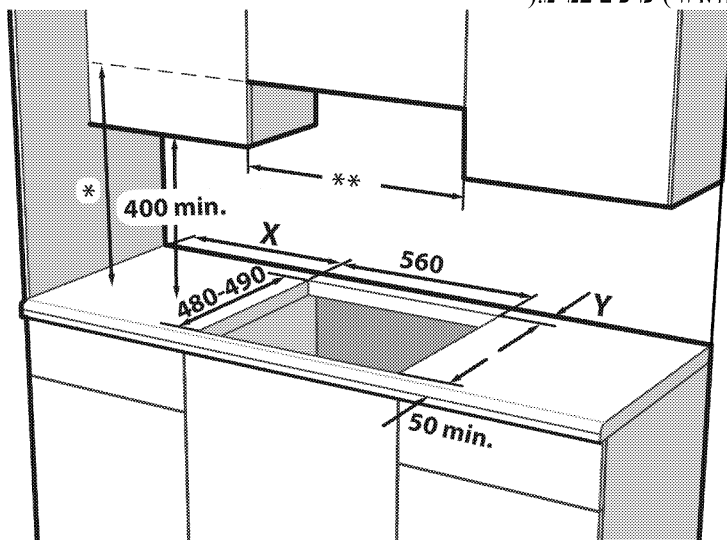

X - מרחק מינימלי בין השקע לדופן הצד.
Y - מרחק מינימלי בין הקצה האחורי של השקע לדופן האחורית.

* על הגובה המינימלי של קולט האדים להיות בהתאם להמלצה במדריך ההוראות. אם לא מומלץ במדריך ההוראות של מכסה המנוע, גובה זה צריך להיות לפחות 650 מ"מ.

** על המרחק המינימלי בין הארונות להיות שווה לרוחב הכיריים.

סוג בקרת כבדים	סוג פלטה מבקר (רוחב כבדים) #	(X מ"מ)	(Y מ"מ)	סוג בקרת כבדים
בקרת בורר צד	מתכתי	600 / 610	100	50
בקרת בורר צד	זכוכית	600 / 650	100	60
בקרת בורר קדמי	מתכת / זכוכית	600	170	50 ***
בקרת בורר קדמי	מתכת / זכוכית	750	170	70

***גודל זה יהיה 60 מ"מ בדגמים בהם נעשה שימוש בברזי גז בעלי 9 מצבים.

#בדוק את מידות הרוחב בסעיף הטבלה הטכנית של המדריך למשתמש.

סה"כ צריכת גז (קילו"ט)	פתח אורזר מינימלי (סמ"מ)
13-15.5	800
15.5-17	900
17-19	1000
19-24	1250

אורזר החדר

הדרישה היא שבכל חדר יהיה חלון או פתח אחר שאפשר לפתוח, בחלק מהחדרים יהיה צורך גם בפתח אורזר קבוע. האורזר לצורך בעירה נלקח מאורזר החדר וגזי הפליטה נפליטים ישירות אל החדר. אורזר במידה מספקת הוא חיוני להפעלה בטיחותית של המכשיר.

חדרים שיש בהם דלתות ו/או חלונות, הנפתחים ישירות החוצה

בדלתות ו/או בחלונות הנפתחים ישירות החוצה, חייב להיות פתח המספק אורזר מלא, שממדיו מצוינים בטבלה שלהלן, המבוססת על הספק הגז הכולל של המכשיר (צריכת הספק הגז הכולל של המכשיר מוצגת בטבלת המפרט הטכני של מדריך זה. (אם אין לדלתות ו/או לחלונות פתח אורזר כולל המתאים לצריכת הגז הכוללת של המכשיר, כפי שמצוין בטבלה שלהלן, חייב להיות בחדר פתח אורזר קבוע נוסף, כדי לוודא עמידה בסך כל דרישות האורזר המינימליות לצריכת הגז הכוללת של המכשיר. פתח האורזר הקבוע יכול לכלול פתחים ללבנות אורזר קיימות, פתח, ממד פתח הצנרת של קולט האדים, וכו'.

סה"כ צריכת גז (קילו"ט)	פתח אורזר מינימלי (סמ"מ)
0-2	100
2-3	120
3-4	175
4-6	300
6-8	400
8-10	500
10-11.5	600
11.5-13	700

חדרים שאין בהם דלתות ו/או חלונות, הנפתחים ישירות החוצה

אם בחדר שבו מותקן המכשיר אין דלת או חלון הנפתחים ישירות החוצה, יש לחפש מוצרים אחרים אשר מספקים בוודאות פתח אורזר בלתי מתכוונן שאינו נסגר העומד בכל הדרישות המינימליות של פתחי אורזר לצריכת גז כוללת של המכשיר, כפי שמצוין בטבלה הנ"ל. כמו כן יש לציית להמלצת תקנות הבנייה המתאימות.

כאשר חדר או מרחב פנימי מכילים יותר ממכשיר גז אחד, יש לספק שטח אורזר נוסף מעבר לדרישה המצוינת בטבלה הנ"ל. גודלו של שטח האורזר הנוסף יתאים לתקנות של מכשירי הגז האחרים. חייב להיות מרווח מינימלי של 10 מ"מ בקצה התחתון של הדלת הנפתחת כלפי פנים בחדר שבו מותקן המוצר. עליך לוודא שפריטים כמו שטיחים וכיסויי רצפה אחרים, וכו', לא יפגעו במרווח זה כשהדלת סגורה.

אפשר להציב את הכיריים במטבח, במטבח/פינת אוכל או בחדר אירוח, אך לא בחדר שיש בו מקלחת או אמבטיה. אין להתקין את הכיריים בחדר אירוח שנפחו קטן מ-20 מ"ק.³ אין להתקין מכשיר זה בחדר הממוקם מתחת לפני הקרקע, אלא אם כן הוא פתוח לכיוון קומת הקרקע בצד אחד לפחות.

התקנה וחיבור

- יש להתקין את המוצר בהתאם לכל תקנות הגז והחשמל המקומיות.

חיבור לחשמל

החבר את המוצר לשקע/קו מוארק המוגן על ידי מפסק זרם קטן בקיבולת מתאימה, כפי שמצוין בטבלה "מפרטים טכניים". בעת השימוש במוצר, עם שנאי או בלעדיו, יש להקפיד על התקנת כבל הארקה על ידי חשמלאי מוסמך. החברה שלנו לא תהיה אחראית לנזקים כלשהם שייגרמו כתוצאה משימוש במוצר ללא התקנת כבל הארקה בהתאם לתקנות המקומיות.

! המוצר יחובר לחשמל רק על ידי איש מקצוע מורשה ומוסמך. תקופת האחריות של המוצר מתחילת לאחר שהותקן בצורה נכונה. היצרן לא יהיה אחראי לנזקים שייגרמו על ידי פעולות שיבצעו אנשים בלתי מורשים.

! אסור שכבל החשמל יהיה מהודק, מעוקם או לכוד וכן אסור שהוא יבוא במגע עם חלקים חמים במוצר.

כבל חשמל שניזוק יוחלף על ידי חשמלאי מוסמך. וזאת כדי למנוע סכנת התחשמלות, קצר או שריפה!

- על החיבור להתבצע בהתאם לתקנות הארציות.
- חייבת להיות התאמה בין נתוני אספקת החשמל לבין הנתונים המצוינים בלוחית הנתונים של המוצר. לוחית הנתונים נמצאת בתושבת האחורית של המוצר.

- על כבל החשמל של המוצר להתאים לערכים המצוינים בטבלה "מפרטים טכניים".

! לפני שמתחילים בעבודה כלשהי בהתקנת החשמל, יש לנתק את המוצר ממערכת החשמל. קיימת סכנת התחשמלות!

i לאחר ההתקנה, על תקע כבל החשמל להיות נגיש) אין למתוח אותו מעל הכיריים.)

i בעת סידור החוטים, עליך לציית לתקנות החשמל הארציות/מקומיות ולהשתמש בשקע החשמל/קו והתקע המתאימים לתנור. אם דרישות הכוח של המוצר חורגות מקיבולת המתח של תקע ושקע/קו רגילים, יש לחבר את המוצר ישירות דרך מתקן חשמלי מקובע בלי להשתמש בתקע ובשקע/קו.

חבר את כבל החשמל לשקע.

חיבור הגז

! המוצר יחובר למערכת אספקת הגז רק על ידי איש מקצוע מורשה ומוסמך.

סכנת פיצוץ או הרעלה עקב תיקונים לא מקצועיים!

היצרן לא יהיה אחראי לנזקים שייגרמו על ידי פעולות שיבצעו אנשים בלתי מורשים.

! לפני שמתחילים בעבודה כלשהי בהתקנת הגז, יש לנתק את המוצר ממערכת אספקת הגז.

קיימת סכנת פיצוץ!

- תנאי הכוונון וערכי הכוונון של הגז מצוינים בלוחית נתונים) או בלוחית מסוג (ion המוצר מתאים לשימוש בגז נוזלי (LPG).

חיבור צינור הגז

- דאג שהמוצר יחובר באופן שיהיה קרוב לחיבור הגז ושלא תהיה דליפת גז.

- אורך צינור הפלסטיק שישמש לצורך זה לא יעלה על 125 ס"מ.

- התקן את המהדק לצינור. טבול קצה אחד של הצינור (15) מ"מ קוטר פנימי (במים רותחים) למשך דקה אחת כדי לרכך אותו.

- לאחר מכן, החלק את הקצה המרוכך של הצינור במלואו אל קצה הצינור החד של המוצר. לבסוף, הדק את המהדק עד הסוף בעזרת מברג.

- חזור על אותן פעולות בקצה השני של הצינור והשלם את חיבור גליל הגזים.

- אין לשכוח להפעיל בקרת דליפה.

סכנת פיצוץ וחנק!
אין לשמור בבית מכלי גז נוזלי.

3. בעת התקנת הכיריים, מרח את חומר האיטום שהגיע באריזה סביב הכיריים כפי שמוצג בתמונה הבאה, והקפד להכניסו לעומק של מ"מ אחד עד 2 מ"מ מהקצה החיצוני של הזכוכית.

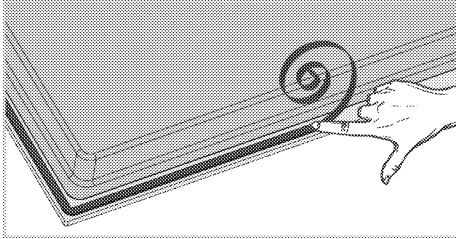

4. הצב את הכיריים על משטח העבודה וישר אותם.
5. באמצעות מהדקי ההתקנה, קבע את הכיריים על ידי הרכבתם דרך הנקבים הנמצאים בחלק התחתון של המארז.

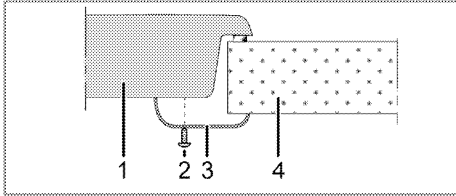

- | | |
|---|------------|
| 1 | כיריים |
| 2 | בורג |
| 3 | מהדק התקנה |
| 4 | משטח עבודה |

בעת התקנת הכיריים על גבי ארון, יש להתקין מדף כדי להפריד בין הארון לכיריים כפי שמודגם באיור לעיל. פעולה זו אינה הכרחית אם הכיריים מותקנים על גבי תנור מובנה.

לדוגמה, אם אפשר לגעת בתחתית המוצר מאחר שהוא מותקן על גבי מגירה, יש לכסות חלק זה בלוח עץ.

! אם תצטרך להשתמש במוצר מאוחר יותר בסוג גז אחר, עליך להיוועץ בנציג שירות מורשה לגבי פעולת ההמרה הרלוונטית.

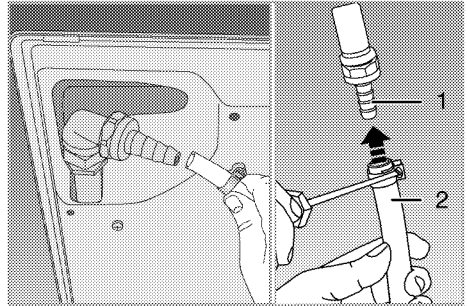

- 1 קצה צינור הגז הנזולי
- 2 צינור פלסטיק

בדיקת דליפה בנקודת החיבור

- ודא שכל הכפתורים במוצר מכובים. ודא שאספקת הגז פתוחה. הכן מי קצף מסבון ומרח אותם על נקודת החיבור לצינור לבקרת דליפת גז.
- החלק עם הסבון יעלה קצף אם קיימת דליפת גז. במקרה זה, בדוק את חיבור הגז פעם נוספת.
- במקום סבון, תוכל להשתמש בתרסיסים לבדיקת דליפת גז, שאותם ניתן לקנות בחנויות. אין להשתמש בגפרור או במצת לצורך בקרת דליפת גז.

! יש לחבר את צינור הגז הגמיש באופן שלא יבוא במגע עם החלקים הנעים מסביבו ולא יילכד כשהחלקים הנעים יזוזו ממקומם. (לדוגמה, מגירות. (מעבר לכך, אין להניח אותו במקומות שבהם הוא עלול להימעך.

! אסור שצינור הגז יהיה מהודק, מעוקם או לכוד וכן אסור שהוא יבוא במגע עם חלקים חמים במוצר. קיימת סכנת פיצוץ עקב צינור גז פגום.

התקנת המוצר

1. הסר מהמוצר את המבערים, מכסי המבערים ואת הסורגים שעל הכיריים.
2. הפוך את הכיריים כשחלקם העליון כלפי מטה והצב אותם על משטח ישר.



הכיריים מכילים רכיבים הפועלים באמצעות גז וחשמל. לכן, יש לקבע את הכיריים למשטח העבודה רק דרך חורי הקיבוע, ורק באמצעות תפסי הידוק וברגים המגיעים עם האריזה וכפי שמצוין במדריך. כל פעולה המנוגדת להוראות עלולה להוות סכנת חיים ולגרום נזק לרכוש.

בדיקה סופית

1. פתח את אספקת הגז.
2. בדוק את מתקני הגז, כדי לוודא התקנה והידוק בטיחותיים.
3. הצת את המבערים ובדוק הופעת להבה.



על הלהבה להיות בצבע כחול ובעלת צורה מסודרת. אם הלהבה נראית צהובה, בדוק אם מכסה המבער הוכנס היטב או נקה את המבער.

סילוק המוצר הישן

- שמור את הקופסה המקורית של המוצר כדי להוביל את המוצר בתוכה. ציית להוראות שעל קופסת הקרטון. אם קופסת הקרטון המקורית אינה ברשותך, ארוז את המוצר בחומר אריזה המכיל בועות או בקרטון עבה והדבק אותו היטב בסרט הדבקה.
- הצמד למכשיר בסרט הדבקה את המכסים ואת הרשתות התומכות בסיר.



בדוק את המראה הכללי של המוצר וודא שאין בו נזקים אפשריים שיכלו להיגרם במהלך ההובלה.

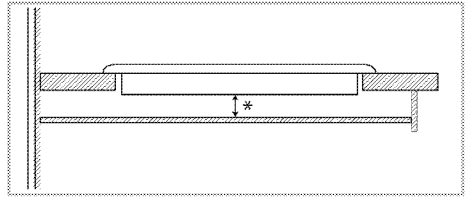

* דקות 15 מ"מ

מבט אחורי) פתחי חיבור



מיקום פתחי החיבור המוצגים להלן נועדו להמחשה בלבד. מיקום זה עשוי להשתנות בהתאם לדגם המוצר. קבע את המיקום בהתאם לפתחי החיבור במוצר שלך.

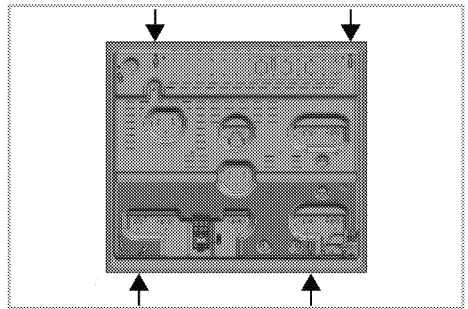

הנח את משטחי המבערים, מכסי משטחי המבערים ואת עמדות הגריל חזרה אל התושבת שלהם לאחר ההתקנה.



אין זה בטיחותי לבצע חיבורים לחורים שונים, מכיוון שאלה עלולים לגרום זק למערכת הגז ולמערכת החשמל.

שימוש ראשון

ניקוי המכשיר בפעם הראשונה



עלול להיגרם נזק לפני השטח של התנור

עקב שימוש בתכשירי ניקוי או בחומרי ניקוי.

אין להשתמש במהלך הניקוי בתכשירי ניקוי

חזקים, אבקות/משחות ניקוי חזקות או

בעצמים חדים.

1. הסר את כל חומרי האריזה.

2. נגב את משטחי המכשיר במטלית לחה או בספוגית

ויבש אותם במטלית.

עצות לחיסכון באנרגיה

הנתונים הבאים יעזרו לך להשתמש במכשיר בצורה אקולוגית ולחסוך באנרגיה.

- יש להפשיר תבשילים קפואים לפני הבישול.
- השתמש לבישול בסירים ובמחבתות יחד עם המכסים שלהם. אם אין מכסה, צריכת האנרגיה עלולה לגדול פי 4.
- בחר את המבער המתאים לגודל תחתית הסיר המיועד לשימוש. בחר תמיד את גודל הסיר המתאים לתבשילים שלך. סירים גדולים יותר צורכים אנרגיה רבה יותר.
- מידע על יעילות אנרגטית בהתאם לאיחוד האירופי 66/2014 ניתן למצוא בתיאור המוצר המצורף למוצר.

מידע כללי על בישול



אין למלא את הסיר בשמן ביותר משליש מגודלו. אין להשאיר את הכיריים ללא השגחה בעת חימום שמן. חימום שמן יתר על המידה מהווה סכנת שריפה. אם תפרוץ שריפה, אין לנסות לכבותה במים! אם השמן מתלקח, כסה אותו בשמיכת אש או במטלית לחה. כבה את הכיריים אם בטיחותי לעשות זאת, והתקשר למכבי אש.

בישול בגז

- חייבת להיות התאמה בין גודל הכלי לבין גודל הלהבה. כוונן את הלהבות הגז כך שהן לא יחרגו מתחתית הכלי והנח את הכלי במרכז תומך הסיר.

שימוש בכיריים

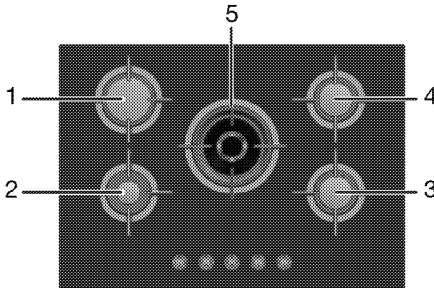

- 1 מבער מהיר 18-22 ס"מ
- 2 מבער עזר 12-18 ס"מ
- 3 מבער רגיל 14-20 ס"מ
- 4 מבער רגיל 14-20 ס"מ
- 5 מבער ווק 22-30 ס"מ רשימת קוטרי הסירים המומלצים בהתאם לגודל המבערים.

- לפני הטיגון יש לנגב היטב את המזון ולהניח אותו בעדינות על השמן החם. הקפד על הפשרה מלאה של המזון לפני הטיגון.
- אין לכסות את הכלי שבו אתה משתמש בעת חימום השמן.
- הנח את הסירים והמחבתות באופן שהידיות שלהם לא יימצאו מעל הכיריים, כדי למנוע את התחממות הידיות. אין להניח על הכיריים כלים בלתי יציבים או בעלי נטייה להתהפך בקלות.
- אין להציב כלים או סירים ריקים על אזורי הבישול המופעלים. עלול להיגרם להם נזק.
- הפעלת אזור בישול מבלי שיונה עליו כלי או סיר תגרום נזק למוצר. כבה את אזורי הבישול עם סיום הבישול.
- מכיוון שמשטח המוצר יכול להיות חם, אין להניח עליו כלים עשויים פלסטיק או אלומיניום.
- כמו כן, אין להשתמש בכלים מסוג זה לשמירת מזון.
- השתמש אך ורק בסירים או בכלים בעלי תחתית שטוחה.
- הכנס לסירים ולמחבתות כמות מתאימה של מזון. על ידי מניעת גלישת מזון מהכלים, לא תיאלץ לנקות שלא לצורך.
- אין להניח מכסים של סירים או מחבתות על אזורי הבישול.
- הנח את הסירים באופן שיהיו ממוקמים במרכז אזור הבישול. אם ברצונך להעביר את הסיר לאזור בישול אחר, הרם והנח אותו באזור הבישול החדש; אין להעביר אותו על ידי החלקתו על משטח הכיריים.



אין להשתמש בסירי בישול גדולים מהמידות הנזכרות לעיל. שימוש בסירים גדולים יותר מהווה סיכון להרעלת פחמן חד חמצני, חימום יתר של המשטחים הסמוכים ושל כפתורי הבקרה. שימוש בסירים קטנים יותר מהווה סיכון לכוויות מהלהבה.



חלקים או רכיבים של המוצר שלך עלולים להינזק עקב חום גבוה במהלך בישול עם אביזרים דומים המשמשים להכנת גזלים ואינם מומלצים במדריך. נזק שנגרם משימוש כזה הוא באחריות המשתמש לחצן הבקרה שבו עליך להשתמש בכל אזור בישול מצוין בסמל על המוצר.

קוצב זמן תכונה זו היא אופציונאלית. ייתכן שהיא לא תימצא במוצר שלך.

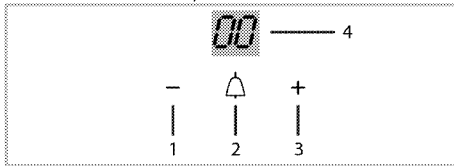

- 1 מקש מינוס
- 2 מקש הפעלה/כיבוי
- 3 מקש פלוס
- 4 תצוגה

קוצב הזמן אינו פוגע בפונקציות של המוצר. הוא משמש רק לאזהרה. השעון של קוצב הזמן ישמע אות לאחר שהזמן שהגדרת עבר. לא יופיע כל סמל בתצוגה כשקוצב הזמן כבוי.

להפעלת קוצב הזמן, גע במקש הפעלה/כיבוי במשך כ-3 שניות. השתמש במקשים (+) ו (-) להגדרת השעה שאחריה יישמע צליל ההתראה. אם תחזיק את המקשים לחוצים, הדקות ינועו קדימה מהר יותר או יאופסו. הספירה לאחור תחל תוך 3 שניות. כשנותרה דקה אחת, הספירה לאחור תתבצע בשניות (58, 59,...).

לביטול קוצב הזמן, גע במקש הפעלה/כיבוי במשך כ-3 שניות.

מערכת בטיחות לסגירת הגז (בדגמים בעלי רכיב תרמי)

כאמצעי נגד כיבוי הלהבה עקב גלישת מזון על המבערים, מנגנון הבטיחות מעכב את אספקת הגז וסוגר אותו.

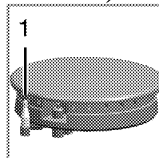

1. מערכת בטיחות לסגירת הגז

- לחץ על הכפתור פנימה וסובב אותו נגד כיוון השעון כדי להצית את הגז.
- לאחר הצתת הגז, המשך ללחוץ על הכפתור במשך 3-5 שניות נוספות כדי להפעיל את מערכת הבטיחות.
- אם הגז אינו ניצת לאחר שלחצת על הכפתור ושחררת אותו, חזור על אותן פעולות תוך המשך הלחיצה על הכפתור במשך 15 שניות.

תוכל השתמש בדרגות עוצמה שונות במוצר כדי להגדיר את העוצמה לדרגה הרצויה ממינימום למקסימום בהתאם לצרכיך. הדרגה התשיעית מציינת את עוצמת הבישול הגבוהה ביותר ואילו הדרגה הראשונה מציינת את עוצמת הבישול הנמוכה ביותר.

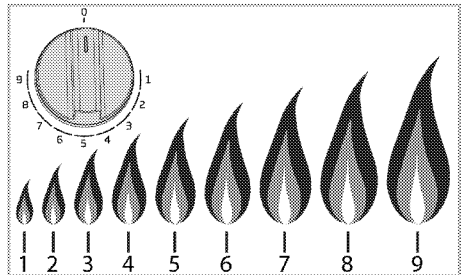

במצב כיבוי (עליון, לא מתרחשת אספקת גז לאזורי הבישול).

הצתת מבערי הגז

1. המשך ללחוץ על כפתור המבער.
2. סובב לדרגה התשיעית נגד כיוון השעון.
3. «הגז מוצת בעזרת ניצוץ שנוצר.
3. כוונן אותו לעצמת הבישול הרצויה.

כיבוי מבערי הגז

סובב את הכפתור של אזור שימור החום למצב כיבוי (פונה כלפי מעלה).

לוח בקרה מואר תכונה זו היא אופציונאלית. ייתכן שהיא לא תימצא במוצר שלך.

בהתאם לדגם, המוצר שלך לוח הבקרה עשוי לכלול תאורה. במקרה זה, הדרגה שנבחרה והדרגות הנמוכות יותר יוארו, וכשתגדיר את המוצר לדרגות נמוכות יותר, התאורה של הדרגות הגבוהות יותר תכבה.

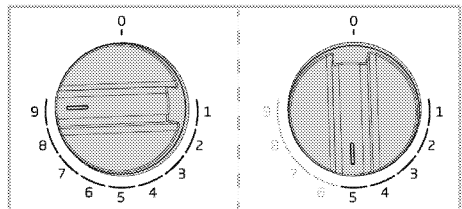

מבערי ווק עוזרים לך לבשל מהר יותר. ווק, המשמש במיוחד במטבח האסיאתי, הוא סוג של מחבת עמוקה ושטוחה עשויה ממתכת, המשמשת לבישול ירקות ובשר קצוצים בלהבה חזקה ובפרק זמן קצר. מאחר שהארוחות מבושלות בלהבה חזקה ובפרק זמן קצר מאוד במחבתות כאלה המוליכות את החום במהירות ובצורה שווה, הערך התזונתי של המזון נשמר והירקות נשארים פריכים. ניתן להשתמש במבער הווק גם לסירים רגילים.

שחרר את הלחצן אם המבער אינו ניצת תוך 15 שניות.
המתן לפחות דקה אחת לפני שתנסה שוב.
קיימת סכנת הצטברות גז ופיצוץ!



מבער ווק



מידע ניקוי כללי

⚠ אזהרות כלליות

- המתינו עד שהתנור יתקרר לפני תחילת הניקוי. משטחים חמים עלולים לגרום לכוויות!
- אין ליישם חומרי ניקוי על משטחים חמים. פעולה זו עלולה לגרום לכתמים.
- יש לנקות את המכשיר ביסודיות ולייבשו לאחר כל פעולה. כך ניתן יהיה לנקות את שאריות המזון ושאריות אלה לא יישרפו במהלך שימוש נוסף במכשיר. ובכך אורך חיי התנור יוארכו ויפחתו התקלות.
- אין להשתמש בתכשירים לניקוי באדים.
- חלק מהתכשירים או חומרי הניקוי עשויים לפגום בפני השטח. אל תשתמשו בחומרי ניקוי שוחקים, אבקות ניקוי, קרמי ניקוי, מסירי אבנית או חפצים חדים במהלך הניקוי.
- אין צורך בחומר ניקוי מיוחד לניקוי לאחר כל שימוש. נקו את המכשיר בעזרת סבון כלים, מים חמים ומטלית רכה או ספוג וייבשו עם מטלית מיקרופיבר יבשה.
- הקפידו לנגב לחלוטין את כל הנוזלים שנותרו לאחר הניקוי ונקו מיד כל מזון שנותר במהלך הבישול.
- אל תשטפו שום רכיב במכשיר שלך במדיה כלים.

לכיריים:

- לכלוך חומצי כמו חלב, רסק עגבניות ושמן עלול לגרום לכתמים קבועים בכיריים ובמרכיבים של המבערים/כיריים, לנקות כל נוזל שהוצף מיד לאחר צינון הכיריים על ידי כיבוי.
- כלים כמו ווק, שבהם משמשים בטמפרטורות גבוהות עשויים לשנות צבע. זוהי תופעה נורמלית.
- הזזת כלי בישול עשויה לגרום לסימני מתכת על הידיות. אין להחליק סירים ומחבתות על פני השטח.
- כאשר מכסי המבער יוצרים ישירות את האש ונחשפים לטמפרטורות גבוהות, שינוי ואובדן צבע בזמן הוא תקין. זה לא גורם לבעיה בעת השימוש בכיריים.

משטחי INOX ונירוסטה

- אין להשתמש בחומרי ניקוי המכילים חומצה או כלור לניקוי משטחים וידיות מנירוסטה או INOX.
- משטחי INOX ונירוסטה עשויים לשנות את הצבע במשך הזמן. זוהי תופעה נורמלית. יש לנקות עם חומר ניקוי המתאים למשטחי נירוסטה או INOX לאחר כל פעולה נקו בעזרת מטלית רכה וחומר ניקוי נוזלי (שאינו שורא) המתאים למשטחי INOX, ודאגו לנגב בכיוון אחד.
- הסירו כתמי אבנית, שמן, עמילן, חלב והלבון ממשטחי ה- Inox- נירוסטה ומשטחי זכוכית מייד. כתמים עשויים להחליד בפרקי זמן ארוכים.

משטחי זכוכית

- בעת ניקוי משטחי זכוכית, אין להשתמש במגרדי מתכת קשים ובחומרי ניקוי שוחקים. הם עלולים לפגוע במשטח הזכוכית.
- נקו את המכשיר בעזרת סבון כלים, מים חמים ומטלית רכה המיוחדים לניקוי זכוכית וייבשו עם מטלית מיקרופיבר יבשה.
- אם נותר חומר ניקוי שנותר לאחר הניקוי, נגבו אותו במים קרים וייבשו עם מטלית מיקרופיבר נקייה ויבשה. שאריות חומרי ניקוי עלולות לפגוע במשטח הזכוכית בפעם הבאה.
- בשום פנים ואופן אסור לנקות את שאריות שהתייבשו על משטח הזכוכית בעזרת סכינים משוננות, צמר פלדה או כלי גירוד דומים.
- ניתן להסיר את כתמי האבנית) כתמים צהובים (שהצטברו על גבי משטח הזכוכית באמצעות חומר הסרת אבנית המסחרי, או עם חומר המסיר אבנית כגון הומץ או מיץ לימון.
- אם המשטח מלוכלך מאוד, יש למרוח את חומר הניקוי על הכתם בעזרת ספוג ולהמתין זמן ממושך עד שיפעל כראוי. לאחר מכן נקו את המשטח הזכוכית עם מטלית לכה.
- דהייט צבע וכתמים על משטחי הזכוכית הם תופעה רגילה ואינם פגם.

חלקי פלסטיק ומשטחים צבועים

- נקו את חלקי הפלסטיק והמשטחים הצבועים עם סבון כלים, מים חמים ומטלית רכה או ספוג וייבשו אותם עם מטלית יבשה.

- אין להשתמש בכלי גרוד קשים ומגיקים שוחקים. אלה עלולים לפגום במשטחים.
- וודאו שהמחברים של רכיבי המכשיר אינם נשארים רטובים ועם חומר ניקוי. אחרת, עלולה להיגרם קורוזיה במחברים.

ניקוי האביזרים

אלא אם כן צוין אחרת במדריך למשתמש, אין לשטוף את אביזרי המוצר במדיח הכלים.

ניקוי הכיריים

ניקוי מבערי הגז

1. לפני ניקוי הכיריים, הסר מהכיריים מחזיקי סירים, מכסי מבערים וראשים. 2. נקו את משטח הכיריים לפי ההמלצות הכלולות במידע הניקוי הכללי לפי סוג המשטח (אמייל, זכוכית inox, וכו'). 3. (נקו את תא המבער עם מטלית ספוגה בחומר ניקוי או עם מברשת רכה שאינה שורטת. ודא שלא נשארו שאריות מזון. 4. נקו את המצתים והאלמנטים התרמיים (בדגמים עם אלמנט הצתה ואלמנט תרמי) בעזרת מטלית סחוטה היטב. לאחר מכן יבש עם מטלית נקיה. שימו לב שהמצת והאלמנט התרמי יבשים לחלוטין. 5. נקו את מכסי המבערים והראשים במי חומר ניקוי לאחר כל פעולה ולאחר מכן יבש אותם. 6. לכתמים מתמשכים, שמור את מכסי המבערים והראשים במי חומר ניקוי או במי סבון חמימים לפחות למשך 15 דקות. נקה עם מברשת לא מתכתית ולא שורטת. 7. אתה רשאי להשתמש בחומרי הניקוי של Quick&Shine עבור פנים התנור והגריל, המשמשים על משטחים מצופים אמייל ומומלצים על ידי השירות המורשה, במיוחד עבור כתמים מתמשכים על מכסי מבערים מצופים אמייל. 8. אין ליצור קשר עם מכסי מבערים עם חומרי ניקוי אגרסיביים כגון חומרי ניקוי פנימיים של התנור, מסירי אבנית בזמן ניקויים, הדבר עלול לגרום לשינוי צבע. 9. נקו את מחזיקי הסירים במי חומר ניקוי ובמברשת רכה ללא שריטות לאחר כל פעולה ולאחר מכן ייבשו אותם.
10. כאשר מכסי המבערים ומחזיקי הסירים משמשים כרטובים, עלולים להיווצר כתמי סיד מתמשכים כתוצאה מהחום. יש לוודא שהוא מיובש לפני

הפעולה. 11. מניחים ראשי מבערים, פקקים ומחזיקי סירים בהתאמה. 12. בעת הנחת מחזיקי הסירים יש לוודא שהם ממרכזים את המבערים. בדגמי פינים, התאימו את הפינים בצלחת המבער להריצי הפינים במחזיקי הסירים. הרכבת חלקי המבערים

הנח את החלקים כמו באיור לאחר ניקוי המבערים

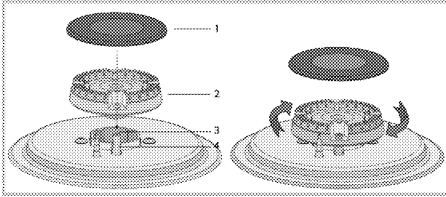

1 מכסה מבער

2 ראש מבער

3 תא מבערים

4 מצת (בדגמים עם הצתה))

3. הנח את ראש המבער תוך הקפדה על מעבר דרך מצת המבער (4). (סובב את ראש המבער ימינה ושמאלה כדי לוודא שהוא יושב בתא המבער. 2. הנח את מכסה המבער על ראש המבער.

4.

ניקוי לוח הבקרה

- בזמן ניקוי לוח עם כפתורים, נגבו את הלוח והכפתורים עם מטלית רכה ולחה ונגבו במטלית יבשה. אין להסיר את הכפתורים והאטמים שמתחת לניקוי לוח הבקרה. הכפתורים ולוח הבקרה עלולי להינזק.
- בעת ניקוי לוחות inox עם כפתורים, אל תשתמשו בחומרי ניקוי סביב הכפתורים. המחוננים שסביב הכפתורים עלולים להימחק. לניקוי לוח מגע, נגבו את הלוח עם מטלית רכה ולחה ונגבו במטלית יבשה. אם במכשיר שלכם קיימת אפשרות נעילת מקשים, הגדירו את נעילת המקשים לפני ניקוי לוח הבקרה. אחרת, עלולה להתרחש פעולה שגויה במקשים

המוצר פולט רעש מתכתי במהלך החימום והקירור.

• כאשר החלקים המתכתיים מתחממים, הם עשויים להתרחב ולגרום לרעש >>> אין זו תקלה.

אין ניצוץ הצתה.

• אין זרם >>> בדוק את הנתיכים בתיבת הנתיכים.

אין אספקת גז.

• שסתום הגז הראשי סגור >>> פתח את שסתום הגז.

• צינור הגז מכופף >>> התקן צינור גז כשורה.

המבערים אינו בוערים כשורה או שאינם בוערים כלל.

• המבערים מלוכלכים >>> >>> נקה את רכיבי המבערים.

• המבערים רטובים >>> יבש את רכיבי המבערים.

• מכסה המבער אינו מונח בצורה בטיחותית >>> הרכב את מכסה המבער בצורה נכונה.

• שסתום הגז סגור >>> פתח את שסתום הגז.

• גליל הגזים ריק) בעת השימוש בגז נוזלי >>> (החלף את גליל הגזים.

היוועץ בנציג שירות מורשה או במפיץ שאצלו רכשת את המוצר, אם אינך יכול לפתור את הבעיה, על אף שפעלת בהתאם להוראות שבפרק זה. אל תנסה לתקן מוצר פגום בעצמך.





תעודת אחריות

ל-12 חודש מתאריך - ראה סעיף 3

פרטי המכשיר

סוג: _____ כיריים מובנים תוצרת: **GRUNDIG**

דגם: _____ מס' סידורי: _____ שנת יצור: _____

תאריך רכישה: _____ תוקף אחריות עד: _____
12 חודש מתאריך - ראה סעיף 3

פרטי המוכר

מקום רכישת המוצר: _____ חתימה וחותמת _____

אנו, **ראלקו מוצרי צריכה בע"מ**, ח.פ. 513789438, מר"ח המצודה 31 אזור טל: 03-6508282 פקס 03-6508245, אחראים בזה לפעולתו התקינה של המוצר, שפרטיו מצוינים על פני תעודת האחריות בהתאם לתנאים המפורטים:

1. אנו מתחייבים לתקן ללא תמורה כל קלקול במוצר שהתגלה בתקופת האחריות כולל החלפת חלקים שיהיו דרושים לתיקון המוצר בחלקים חדשים ומקוריים.

(א) אנו מתחייבים שבמידה ולא נקיים את האמור לעיל נספק לצרכן מוצר חדש זהה או מסוג ואיכות דומים ושווה ערך או נשיב לצרכן את התמורה ששלם בעד המוצר לפי שיקול דעתנו.

(ב) לאחר תיקון הקלקול או ביצוע ההחלפה, יינתן ללקוח אישור בכתב ובו יפורט מהות התיקון שבוצע או מהות ההחלפה, לפי העניין, יובהר, כי היא והקלקול נגרם על ידי הלקוח בזדון או ברשלנות, אזי תהא החברה פטורה מחיוביה לפי תעודת אחריות זו.

(ג) חייבה החברה התקנת המוצר על ידי תכנאי להפעלת המוצר, תחול אחריות זו גם על ההתקנה ובלבד שההתקנה בוצעה על ידי החברה. במקרה כזה, תחל תקופת האחריות של החברה במועד סיום ההתקנה ובלבד שעד למועד התקנת המוצר, לא עשה הלקוח שימוש במוצר שנמסר לו והמוצר נשמר בתנאים ראויים העונים לדרישת החברה ובאריזתו המקורית.

(ד) אנו מתחייבים לתקן את המוצרים במקרים בהם הקלקול מונע את השימוש העיקרי שלשמו מיועד המוצר כדלקמן: מקררים, מקפיאים תוך יום, מיום קבלת הקריאה. כיריים לבישול בנו ובחשמל תוך יומיים מיום קבלת הקריאה. מכביסה, מדיחים, תנור בישול ואפיה, מייבשי כביסה תוך שלושה ימים מיום קבלת הקריאה.

(ה) אין אנו מתחייבים לתקן את המוצר ללא תמורה ובעל המכשיר ישא בהוצאות התיקון בכל אחד מן המקרים הבאים:
(1) הקלקול נגרם על ידי שימוש הנוגד את הוראות השימוש שנמסרו בכתב לרוכש המוצר או שנגרם על ידי כח עליון, או משיבושים ברשת החשמל.

(2) המוצר תוקן או על ידי אדם שלא הוסמך לכך על ידינו בשעה שאנו לא הפרנו את התחייבותינו.

או שהוכנסו בו שינויים על ידי אדם שלא הוסמך לכך על ידינו.

(3) הקלקול נגרם בזדון או ברשלנות שלא על ידי נותן האחריות זו, שליחו, או עושה מטעמו.

במקרה של העברת הבעלות על המוצר, יודיע לנו בעל התעודה על העברת הבעלות לאדם אחר. האחריות לפי התעודה תימשך לסובת רוכש הבעלות על המוצר עד תום תקופת האחריות.

2. אנו מתחייבים לספק חלקי חילוף בתשלום 6 שנים מתום תקופת האחריות למקררים, טלויזיות, מקפיאים, כיריים לבישול מגז וחשמל, מכונות כביסה, מדיחי כלים, מיקרוגל, מייבשי כביסה ונוטרי בישול ואפיה. לכל שאר המוצרים עד תום שנה לאחר תום תקופת האחריות שנקבעה למוצר.

3. אחריות תקפה ל-12 חודשים מתאריך הרכישה או מתאריך ההתקנה (אם נדרשה התקנה ע"י היצרן) ובלבד שהתקופה שחלפה מיום מסירת המוצר לצרכן ועד תאריך ההתקנה לא תעלה על שנה.

4. היה ויידרש ביקור טכנאי בבית הלקוח, תתאם החברה עם הלקוח את מועד ושעת הביקור. זמן ההמתנה לביקור הטכנאי לא יעלה על שעתים. בכל מקרה של איחור בביקור הטכנאי, יודיע על כך החברה ללקוח ותתאם עמו מועד חדש לביצוע התיקון. אם נדרשת הובלת המכשיר למעבדה תבוצע ההובלה ללא תמורה. בכפוף לסעיף (ה) בתעודה.

GRUNDIG

**לקוח נכבד**

חברת ראלקו מוצרי צריכה בע"מ מברכת אותך על רכישת מוצר איכותי מתוצרת גרונדיג.

חברת ראלקו מוצרי צריכה בע"מ קיבלה את ייצוג חברת גרונדיג בישראל החל מתאריך 01.01.2022.

היות וספרי ההדרכה ותעודות האחראיות מסופקים ללקוחות בישראל בעת יצור המקרר יתכן והינם נושאים את שם הנציג הקודם.

למכשירים המסופקים ע"י קבוצת ראלקו צורפה ת. אחריות וזו הנושאת את פרטי נותנת האחראיות (ראלקו מוצרי צריכה בע"מ) אשר תכבד כל מחויבות החלה עליה מתוקף הצווים והתקנות.

חוברת ההוראות גם אם היא אינה נושאת את שמה של ראלקו חוברת זו מתאימה למכשיר שאליה מצורפות ההוראות.

לקוח נכבד!

חל איסור מוחלט להשתמש בחומרי ניקוי כל שהם לניקוי דלתות המקרר (בעיקר נירוסטה). יש לנקות דלתות אלו במטלית רכה ולחה בלבד. נזק שיגרם מניקוי שלא בהתאם להוראות הנ"ל אינו מכוסה בתעודת האחראיות!!!

מוקד שירות, תמיכה ורכישת חלפים ארצי

חולון, רחוב הצורף 3

שירות תיקונים

שרות מרום - חיוג מקוצר מבזק וסלולר: *9189 פקס: 074-7222501

תחנות שרות

חיפה והצפון - שירות מרום, המוסכים 24 חיפה
ירושלים והאזור - שירות מרום, המדפיסים 9 אזור התעשייה עטרות ירושלים
באר שבע והדרום - שירות מרום, הדסה 22 באר שבע
אילת - שירות ששון, הבנאי 56 אילת

היצרן: גרונדיג / ארצליק

ארץ ייצור: טורקיה

שנת ייצור: 2022

היבואן: ראלקו מוצרי צריכה בע"מ

רח' המצודה 31, אזור