

GRUNDIG

מייבש כביסה הוראות הפעלה



דגם:
GT485

ראלקו מוצרי צריכה בע"מ
המצודה 31 אזור 5800174



תווית אנרגיה

שם היצרן **GRUNDIG**

דגם **GT485**

**מייבש
כביסה**

נצילות האנרגיה

נצילות גבוהה

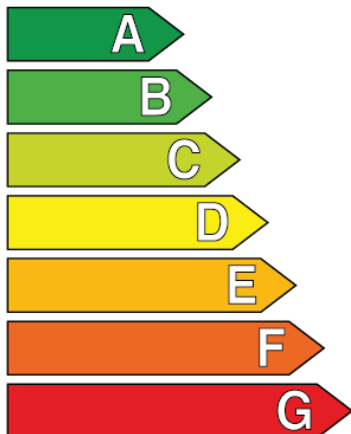

נצילות נמוכה



צריכת אנרגיה (קוט"ש למחזור)
(מבוסס על תוצאות בדיקה לפי התקן
עבור מחזור כותנה יבשה)

5.45

צריכת האנרגיה בפועל
תלויה באופן השימוש

קיבולת (כותנה) ק"ג

8.0

פליטת אדי מים באמצעות צינור פליטה

פליטת אדי מים באמצעות מעבה



רמת הרעש
(dB(A) re pW)

יבואן: ראלקו מוצרי צריכה בע"מ
המצודה 31 אזור

מידע נוסף מובא בעלון המוצר

לקוח יקר,

אנא קרא את המדריך לפני השימוש במוצר זה!

תודה שבחרת Grundig מוצר. אנו רוצים שתשיג את היעילות האופטימלית מהמוצר האיכותי הזה שיוצר עם הטכנולוגיה המתקדמת ביותר. אנא ודא שאתה קורא ומבין את המדריך הזה ואת התיעוד המשלים במלואו לפני השימוש.

שים לב לכל האזהרות והמידע המופיע כאן. לכן אתה יכול להגן גם על עצמך וגם על המוצר שלך מפני נזקים פוטנציאליים.

שמרו על המדריך. כלול מדריך זה עם היחידה אם אתה מוסר אותו למישהו אחר.

סמלים והערות

במדריך למשתמש נעשה שימוש בסמלים הבאים:

סכנה העשויה לגרום למוות או לפציעה 

קראו את המדריך 

מידע חשוב או טיפים שימושיים לשימוש 

אזהרה מפני משטחים לוחטים 

אזהרה מפני שוק חשמלי 

אזהרה מפני מפגע קרינת UV 

אזהרה מפני צריבה 

אריזת המוצר עשויה מחומרים הניתנים למחזור, בהתאם לחוק הסביבה הלאומי. 

אזהרה מפני שריפה 

שמו לב סכנה שעלולה לגרום לנזק מהותי במוצר או בסביבה

5	1 הנחיות בטיחות
5	1.1 שימוש מיועד
5	1.2 בטיחות ילדים, אנשים פגיעים וחיות מחמד
5	1.3 בטיחות חשמלית
6	1.4 הובלה בטיחות
6	1.5 התקנה של בטיחות
7	1.6 בטיחות השימוש
9	1.7 בטיחות תחזוקה וניקוי
9	1.8 בטיחות בתאורה
10	2 הנחיות סביבתיות
10	2.1 עמידה בתקנות ה-EEEW ופינוי פסולת
10	2.2 מידע על האריזה
10	2.3 מידע סטנדרטי על התאמה ובדיקה / הצהרת התאמה של האיחוד האירופי
11	3 מכונת הייבוש שלך
11	3.1 מפרטים טכניים
12	3.2 הופעה כללית
12	3.3 היקף המשלוח
13	4 התקנה
13	4.1 המקום הנכון להתקנה
13	4.2 הסרה של קבוצת הבטיחות למשלוח
13	4.3 חיבור למים
14	4.4 כוונן המעמדים
14	4.5 הזזת מכונת הייבוש
14	4.6 החלפת נורת התאורה
15	5 הכנה
15	5.1 כביסה המתאימה לייבוש במכונת ייבוש
15	5.2 הכביסה אינה מתאימה לייבוש במכונת ייבוש
15	5.3 הכנת הכביסה לייבוש
15	5.4 מה לעשות בשביל חיסכון באנרגיה
16	5.5 קיבולת כביסה נכונה

17	6 הפעלת המוצר
17	6.1 לוח הבקרה
17	6.2 סמלים
17	6.3 הכנת המייבש
18	6.4 בחירת תכנית וטבלת צריכה
20	6.5 פונקציית עזר
20	6.6 מחווני התראה
20	6.7 הפעלת התכנית
20	6.8 נעילה בפני ילדים
21	6.9 שינוי התכנית לאחר הפעלתה
21	6.10 ביטול התכנית
21	6.11 סיום התכנית
21	6.12 תכונת ריחות
22	7 תחזוקה וניקוי
22	7.1 פילטר מוך / החלק הפנימי של דלת הכנסת הכביסה
22	7.2 ניקוי החיישנים
22	7.3 ניקוז מיכל המים
23	7.4 עבור המעבה;
24	8 איתור תקלות

- סעיף זה כולל את הוראות הבטיחות הנחוצות כדי למנוע את הסיכון לפגיעה אישית או לנזק חומרי.
- חברתנו לא תישא באחריות לנזקים שעלולים להתרחש אם הנחיות אלו לא יישמרו.
 - פעולות התקנה ותיקון יתבצעו תמיד על ידי שירות מורשה.
 - השתמש רק בחלקי חילוף ובאביזרים מקוריים.
 - אין לתקן או להחליף רכיב כלשהו של המוצר אלא אם כן מצוין בבירור במדריך ההפעלה.
 - אין לבצע שינויים במוצר.

1.1 שימוש מיועד

- המוצר מיועד רק לשימוש ביתי. הוא אינו מיועד לשימוש מסחרי.
- המוצר לא נועד לשימוש חיצוני.
- אין להתקין או להפעיל את המוצר במקום שבו ישנה אפשרות להקפאה ו/או פגיעה לגורמים חיצוניים. מים שקפאו במשאבה או בצינורות עלולים לגרום לנזק.
- ניתן להשתמש במוצר רק לייבוש ואוורור כביסה הנשטפת במים ובטוח למכונת ייבוש.

1.2 בטיחות ילדים, אנשים פגיעים וחיות מחמד

- מוצר זה עשוי לשמש ילדים מגיל 8 ומעלה ואנשים עם יכולות פיזיות, חושיות או נפשיות לא מפותחות או חוסר ניסיון וידע, אם ניתנה להם השגחה או הדרכה לגבי השימוש במכשיר בצורה בטוחה של המוצר והסכנות מעורב. אסור לילדים להתעסק במכשיר. ניקיון ותחזוקה לא אמורים להתבצע על ידי ילדים אלא אם כן הם בפקוח.
- ילדים מתחת לגיל 3 יישמרו הרחק מהמוצר, אלא אם כן תחת השגחה.
- מוצרי חשמל מסוכנים לילדים ולבעלי חיים. ילדים וחיות מחמד לא ישחקו עם המוצר, יטפסו עליו או ייכנסו לתוכו.
- שמור את דלת המוצר סגורה גם כשלא מופעלת. ילדים או חיות מחמד עלולים להיסגר בתוך המוצר ולהיחנק.
- אין לבצע פעולות ניקוי ותחזוקה של המשתמש על ידי ילדים, אלא אם כן תחת השגחה.
- שמור את חומרי האריזה הרחק מילדים. סיכון לפגיעה וחנק.
- הרחק מילדים את כל התוספים שבהם נעשה שימוש במוצר.
- לפני סילוק המוצר, חתוך את כבל החשמל והרס את דלת ההטענה.

1.3 בטיחות חשמלית

- אסור לחבר את המוצר לחשמל במהלך פעולות התקנה, תחזוקה, ניקיון, תיקון והובלה.
- אם הכבל החשמלי ניזוק, הוא יוחלף על ידי שירות מורשה כדי למנוע כל סיכון שעלול להתרחש.
- אין לתחוב את כבל החשמל מתחת למוצר או לחלק האחורי של המוצר. אין לשים חפצים כבדים על כבל החשמל. כבל החשמל לא יהיה מעוקם, צבוט ולא יבוא במגע עם כל מקור חום.

- אין להשתמש בכבל מאריך, בתקע רב או במתאם להפעלת המוצר.
- המוצר לא יופעל באמצעות מתג חיצוני כגון טיימר או לא יחובר למעגל שנפתח ונסגר באופן קבוע עם כלי עבודה.
- התקע יהיה נגיש בקלות. אם הדבר אינו אפשרי, יהיה זמין במתקן החשמל מנגנון העומד בחקיקה החשמלית המנתק את כל המסופים מרשת החשמל (נתיך, מתג, מתג ראשי וכדומה).
- אל תיגע בתקע בידיים רטובות.
- כאשר מנתקים את המכשיר, אל תחזיק את כבל החשמל, אלא את התקע.

1.4 הובלה בטיחות

- נתקו את המוצר מהחשמל לפני ההובלה, רוקנו את מיכל המים ואם יש, הסר את חיבורי ניקוז המים.
- מוצר זה הוא כבד, אל תטפל בו בעצמך.
- נקוט באמצעי הזהירות הנדרשים למוצר מפני נפילה והתהפכות. אין להתרסק או להפיל את המוצר במהלך ההובלה.
- אל תשתמש בחלקים החולצים של המוצר (כגון דלת הטעינה) כדי להזיז את המוצר.
- העבר את המוצר במצב זקוף. אם לא ניתן להזיז אותו זקוף, העבר אותו באמצעות הטיה לצד ימין במבט מלפנים.

1.5 התקנה של בטיחות

- כדי להכין את המוצר מוכן להתקנה, ודא שהמתקן החשמלי וניקוז המים תקינים על ידי בדיקת המידע במדריך למשתמש. אם הוא אינו מתאים להתקנה, התקשר לחשמלאי ואינסטלטור מוסמך כדי לארגן את השירותים לפי הצורך. פעולות אלו ייעשו על ידי הלקוח.
- בדוק אם יש נזק כלשהו במוצר לפני התקנתו. אל תתקינו את המוצר אם הוא פגום.
- אין להסיר את הסטנד המתכוונן.
- מניחים את המוצר על משטח ישר וקשיח ומתאזנים עם הרגליים המתכווננות.
- הרווח בין המוצר לרצפה לא יצטמצם באמצעות חומרים כגון שטיחים, פיסות עץ ורצועות. חורי האוורור מתחת לבסיס המוצר לא יהיו סתומים בשטיח.
- המוצר יותקן לא כדי לסתום את חורי האוורור.
- התקן את המוצר בסביבה נטולת אבק עם אוורור טוב.
- אין להתקין את המוצר בקרבת חומרים דליקים ונפיצים ואין לשמור חומרים דליקים ונפיצים בקרבת המוצר כשהוא בפעולה.
- אין להתקין את המוצר מול דלת, דלת הזזה שבה לא ניתן לפתוח לגמרי את דלת טעינת המוצר, או מאחורי דלת ציר שבה ציר המוצר מופנה אל צירי הדלת.
- התקן את המוצר במקום בו ניתן לבצע תחזוקה וניקיון תקופתיים בקלות.
- הנח את המוצר עם המשטח האחורי שלו לקיר (עבור דגמי חימום).
- לאחר הנחת המוצר, ודא שהקיר האחורי לא יבוא במגע עם שחול כלשהו (ברז מים, שקע חשמל וכו').
- הנח את המוצר עם רווח של 1 ס"מ לפחות בין המוצר לקצוות הרהיטים.

- פעל לפי כללי חיבור צינור המפורטים במדריך (עבור דגמים עם צינור).
- אין להפנות את אוויר הפליטה אל צינור המשמש להוצאת עשן של מכשירים הצורכים גז או דלקים אחרים (לדגמים עם פחם).
- צינור האוורור לא יחובר לכיריים חימום או לארובת ארובה (לדגמים עם צינור).
- חבר את המוצר לשקע מוארק המוגן באמצעות נתיך מתאים בהתאם לסוג ולקצבי הזרם שצוינו. דאג לחשמלאי מומחה להגדיר ציוד הארקה. אין להשתמש במוצר ללא הארקה התואמת את התקנות האזוריות/ארציות.
- חבר את המוצר לשקע מוארק התואם את ערכי המתח, הזרם והתדירות המפורטים בתווית הסוג.
- אין לחבר את המוצר לשקעים רופפים, שבורים, מלוכלכים, שמנוניים או שקעים שיצאו מהמושבים או מהשקעים שלהם עם סכנת מגע עם מים.
- יש להשתמש בערכות הצינורות החדשות המסופקות עם המוצר. אין לעשות שימוש חוזר בסטים של הבית הישנים. אל תצרף חיבורים לצינורות.
- הנח את כבל החשמל ואת הצינורות אל יגרום לסכנת מעידה.
- לשימוש במוצר על גבי מכונת כביסה, יש להשתמש בצמצם קיבוע בין שני מוצרים. פתח הקיבוע יותקן על ידי השירות המורשה.
- כאשר המוצר מונח על מכונת הכביסה, משקלם המשולב כאשר הוא מלא יכול להיות כ-081 ק"ג. הנח את המוצרים על רצפה יציבה שיכולה לשאת כמות נאותה של עומס.
- לא ניתן להניח את מכונת הכביסה על גבי מכונת הייבוש.

שולחן הערמה מתאים למכונת כביסה ומכונת ייבוש	
מדידת עומק (DM): מכונת ייבוש (WM): מכונת שטיפה	סוג ערכת החיבור
$DM \leq WM$	פלסטיק - cm 54/60 (עם/ללא קשת)
$DM - WM =$ מרבי. 10 cm	
$DM \leq WM$	פלסטיק - 46cm (עם/ללא קשת)
$DM - WM =$ מרבי. 10 cm	
$DM \leq WM$	עם מדפים - cm 60
$DM \leq WM$	עם מדפים - cm 54

1.6 בטיחות השימוש



- המשקל המקסימלי של כביסה יבשה לפני הכביסה מצויין בסעיף "מפרט טכני".
- אל תניח את הפריטים הלא רחוצים במכונת הייבוש.
- פריטים המלוכלכים בחומרים כגון שמני בישול, אצטון, אלקוהול, בנזין, נפט, מסירי כתמים, טרפנטין, שעווה או מסירי כביסה יישטפו במים חמים עם כמות גדולה יותר של חומר ניקוי לפני ייבוש במכונת הייבוש.
- אם משתמשים בכימיקלים לניקוי, אין להשתמש במכונת ייבוש.

- אין לייבש במכונת ייבוש קצף גומי (קצף לטקס), כובעי מקלחת, אריגים עמידים במים, חומרים ובגדים הנתמכים בגומי, כריות עם רפידות קצף גומי.
- אין לייבש את הפריטים עם ספריי שיער, שאריות של מוצרי שיער או חומרים דומים במכונת ייבוש.
- רוקנו את כיסי הבגדים והסר פריטים כמו גפרורים ומציתים.
- אם לא ניתן להסיר את כל הפריטים במהירות ולא ניתן למקם אותם במקום שבו החום יכול להתפזר, אין לעצור את מכונת הייבוש לפני סיום מחזור הייבוש.
- החלק האחרון של מחזור מכונת הייבוש מתנהל ללא חימום (מחזור קירור) על מנת להבטיח שהפריטים נשמרים בטמפרטורה שלא תפגע בפריטים.
- יש להשתמש במרכזי כביסה או במוצרים דומים בהתאם להוראות מרכז כביסה.
- אל תשתמש במכונת ייבוש ללא מסנן הסיבים.
- אין לאפשר הצטברות סיבים סביב מכונת הייבוש.
- למניעת גרירת גז לאחור בחדר מהמכשירים הצורכים דלקים אחרים, לרבות אש גלויה, יסופק אוורור מתאים (לדגמים עם צינור).
- אין להפעיל את המוצר ביחד עם תנורי חימום כגון תנור גז וארובה. זה עלול לגרום לשריפה להבעיר. (עבור דגמים עם צינורית)
- אל תישען או תשב על דלת ההטענה כשהיא פתוחה, המוצר עלול להתהפך.
- אין לעלות על המוצר.
- אל תניח מקור להבה (נרות, סיגריות וכדומה) על המוצר או בקרבתו. אין להחזיק חומרים דליקים/נפיצים.
- אין לגעת בתוף כשהוא מסתובב.
- הדופן האחורית של המוצר תהיה חמה במהלך הפעולה. אין לגעת בצדו האחורי של המוצר במהלך הייבוש או לאחר סיום תהליך הייבוש. (עבור דגמים עם חימום)
- אל תיגעו במשטח הפנימי של התוף בזמן הוספה או הוצאה של בגדים במהלך תכנית. פני התוף חמים.

- אין ללחוץ על הכפתורים עם חפצים חדים כמו מזלגות, סכינים, עם הציפורניים וכו'.
- אין להפעיל את המוצר הפגום או הפגום. נתק את המוצר מהחשמל (או כבה את הפתיל המחובר) והתקשר לשירות המורשה.
- נתק את המוצר מהחשמל כאשר הוא אינו בשימוש.

1.7 בטיחות תחזוקה וניקוי

- אין לשטוף את המוצר באמצעות ריסוס או שפיכת מים עליו. אין להשתמש בניקוי לחץ, שואב קיטור, צינור או אקדח בלחץ כדי לנקות את המוצר.
- אל תשתמש בכלים חדים או שוחקים כדי לנקות את המוצר.
- אל תשתמש בחומרים כגון חומרי ניקוי ביתיים, סבונים, חומרי ניקוי, גז, בנזין, אלכוהול, שעווה וכדומה לניקוי המוצר.
- יש לנקות את מסנן הסיבים באופן קבוע. לאחר כל מחזור ייבוש יש לנקות את מסנן הסיבים ואת המשטח הפנימי של דלת הכנסת הכביסה.
- נקה את הצטברות הסיבים על סנפירי המאייד שמאחורי מגירת הסינון בעזרת שואב אבק. ניתן לנקות באופן ידני, בתנאי שנעשה שימוש בכפפות מגן. אין לנסות ולנקות בידיים חשופות. סנפירי המאייד עלולים לגרום נזק לידיים שלך. (למוצרים עם משאבת חום).
- עקב סכנת שריפה ופיצוץ, אל תשתמש בתמיסות, בחומרי ניקוי, בצמר פלדה או בחומרים וכלים דומים לניקוי חיישנים.
- נקה את הארובה. (עבור דגמים עם צינורית)
- אין לשתות את המים המעובה.

1.8 בטיחות בתאורה

- צור קשר עם שירות מורשה כאשר אתה צריך להחליף את ה-DEL/נורה המשמשת לתאורה (למוצרים עם תאורה).

2.1 עמידה בתקנות ה-EEEW ופינוי פסולת

מוצר זה אינו מכיל את החומרים המסוכנים והאסורים המצוינים ב"תקנה לפיקוח על פסולת של ציוד חשמלי ואלקטרוני" שפורסמה על ידי משרד הסביבה והעירוניות של הרפובליקה של טורקיה. תואם את תקנות ה-WEEEE. מוצר זה יוצר מחלקים וחומרים באיכות גבוהה הניתנים למחזור ולשימוש חוזר. לכן, אין להשליך את המוצר הזה עם פסולת ביתית אחרת בסוף מחזור החיים שלו. קח אותו לנקודת איסוף של ציוד חשמלי ואלקטרוניקה. אתה יכול לשאול את המינהל המקומי שלך לגבי נקודות איסוף אלו. אתה יכול לעזור להגן על הסביבה ועל משאבי הטבע על ידי אספקת המוצרים המשומשים למיחזור.



2.2 מידע על האריזה

אריזת המוצר עשויה מחומרים הניתנים למיחזור, בהתאם לחקיקה הלאומית. אין להשליך את פסולת האריזה עם הפסולת הביתית או פסולת אחרת, השלך אותה לאזורי איסוף האריזות המוגדרים על ידי הרשויות המקומיות.

2.3 מידע סטנדרטי על התאמה ובדיקה / הצהרת התאמה של האיחוד האירופי

שלבי הפיתוח, הייצור והמכירה של מוצר זה נערכים בהתאם לכללי הבטיחות המפורטים בכל ההנחיות הקשורות באיחוד האירופי.



3.1 מפרטים טכניים

HE

86,6 ס"מ * / 84,6 ס"מ	גובה (מתכוונן)
59,8 ס"מ	רוחב
61,1 ס"מ	עומק
8 ק"ג**	קיבולת (מרבית)
35 ק"ג	משקל נטו (±10%)
ראה תווית נתונים***	מתח
	שקע חשמל מדורג
	קוד דגם

*מינימום גובה: גובה עם הסטנד המתכוונן סגור.
גובה מקסימלי: גובה עם המעמד המתכוונן פתוח בגובה המקסימלי.

**משקל הכביסה היבשה לפני הכביסה.

***לוחית נתונים מתחת לדלת במכונת הייבוש.

<p>על מנת לשפר את איכות מכונת הייבוש, המפרט הטכני עשוי להשתנות ללא הודעה מוקדמת. הדמויות במדריך זה הן סכמטיות וייתכן שאינן תואמות בדיוק את המוצר. הערכים המסופקים עם מכונת הייבוש או המסמכים הנלווים לה הינם קריאות מעבדתיות בהתאם לתקנים המתאימים. ערכים אלה עשויים להיות שונים בהתאם לשימוש ולתנאי הסביבה.</p>	
--	--

3.3 היקף המשלוח

6. מכסה למילוי מים*		1. צינור פריקת מים*	
7. מים מזוקקים*		2. ספוג חלופי לפילטר מגירה*	
8. קבוצת כמוסות ריחות*		3. מדריך למשתמש	
9. מברשת*		4. סל ייבוש*	
10. פילטר בד*		5. חוברת הוראות לסל הייבוש*	

* אופציה - יתכן ואינו כלול, תלוי דגם.

3.2 הופעה כללית

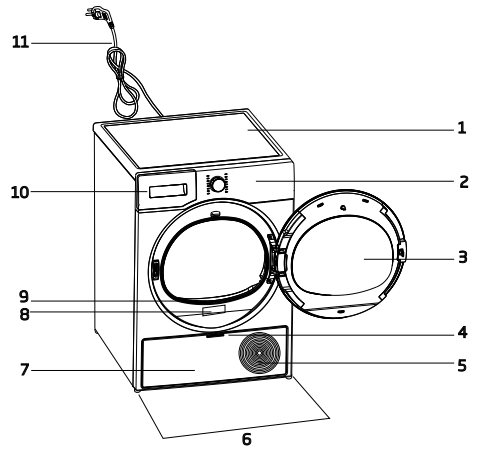

1. לוח עליון
2. לוח הבקרה
3. דלת הכנסת הכביסה
4. ידית קרש בוחן
5. פתחי אזור
6. כפות רגליים מתכווננות
7. קרש בוחן
8. לוחית דירוג
9. פילטר מוך
10. מגירת מיכל מים
11. כבל חשמל

עד $+35^{\circ}\text{C}$. אם פועלים מחוץ לטווח טמפרטורות זה, פועלות מכונת הייבוש שלך עלולה להיפגע ולהיפגע.

- אין למקם את מכונת הייבוש עם הצד האחורי נגד קיר.

קרא קודם את "הוראות הבטיחות"!	
-------------------------------	--

לפני התייעצות עם השירות המורשה הקרוב ביותר להתקנת מכונת הייבוש, עיין במידע במדריך למשתמש וודא ששירותי החשמל והמים מתאימים לדרישות. אם לא, התקשר לחשמלאי ואינסטלטור כדי לארגן את השירותים בהתאם לצורך.

באחריות הלקוח להכין את המיקום בו תוצב מכונת הייבוש ולהכין גם מתקן חשמל ושפכים.	
--	--

בדוק אם יש פגיעה במכונת הייבוש לפני התקנתה. אם מכונת הייבוש פגומה, אל תתקינו אותה. מוצרים פגומים גורמים לסיכון לבטיחותך. המתינו 12 שעות לפני הפעלת מכונת הייבוש.	
--	--

המוצר כולל חומר קירור ובמידה והמוצר יופעל מיד לאחר ההובלה עלול להינזק. לאחר כל הזזת המוצר, יש להשאיר אותו לנוח למשך 12 שעות.	שמו לב
--	---------------

- ### 4.1 המקום הנכון להתקנה
- התקינו את מכונת הייבוש על משטח שטוח ויציב.
 - מכונת מייבש היא כבדה. אל תעבירו אותה בעצמכם.
 - הפעל את מכונת הייבוש בסביבה נטולת אבק עם אוורור טוב.
 - הרווח בין מכונת הייבוש לרצפה לא יצמצם באמצעות חומרים כגון שטיחים, חתיכות עץ ורצועות.
 - אין לחסום את סורגי האוורור של מכונת הייבוש.
 - לא יהיו דלתות שניתנות לנעילה, דלתות הזזה או דלתות צירים בקרבת סביבת ההתקנה של מכונת הייבוש העלולות לחסום את דלת ההעמסה לפתיחה.
 - לאחר התקנת מכונת הייבוש, על החיבורים להישאר יציבים. לאחר הנחת מכונת הייבוש, יש לוודא שהקיר האחורי לא יבוא במגע עם שחול כלשהו (ברז מים, שקע חשמל וכדומה).
 - מניחים את מכונת הייבוש עם רווח של לפחות 1 ס"מ בין המוצר לקצוות הרהיטים.
 - מכונת הייבוש שלך מתאימה להפעלה בין $+5^{\circ}\text{C}$

4.2 הסרה של קבוצת הבטיחות למשלוח

הסר את קבוצת בטיחות המשלוח לפני השימוש הראשון במוצר.	

שמו לב	אין להשאיר אביזר או חלקים כלשהם מקבוצת הבטיחות למשלוח בתוך התוף.
---------------	--

4.3 חיבור למים

במקום לנקז מעת לעת את המים שהצטברו במיכל המים, ניתן לפרוק דרך צינור הזרמת המים המצורף למכונת הייבוש.

חיבור צינור ניקוז המים

1-2 הסר את הצינור שמאחורי מכונת הייבוש על ידי משיכתו ידנית מהמקום בו הוא מחובר. אל תשתמש בכלי כדי להסיר את הצינור.	
3 הכנס קצה אחד של צינור יציאת המים שסופק עם מכונת הייבוש למקום שבו הוצאת את הצינור ממכונת הייבוש.	
4 תקן את הקצה השני של צינור הזרמת המים כדי ניקוז מים או כיוור ישירות.	

<p>צינור הזרמת המים יתוקן בגובה מקסימלי של 80 cm. ודא שצינור הזרמת המים לא יתעקם, יתמוטט או נלחץ בין הפריקה לבין מכונת הייבוש. צינור יחובר כדי לא להתנתק ממקומו. מים שדלפו עלולים לגרום לנזק. אין להאריך את צינור ניקוז המים. בדקו האם המים זורמים בזרימה מתאימה. קו הניקוז לא יהיה סגור או סתום.</p>	<p>שמו לב</p>
--	----------------------

<p>אם סופקה חבילת אביזרים עם המוצר שלך, בדוק את ההוראות המפורטות.</p>	
--	--

4.4 כוונון המעמדים

<p>עד שמכונת הייבוש עומדת ישרה ויציבה, כוונן את המעמדים על ידי סיבובם שמאלה וימינה.</p>	
---	--

4.5 הזזת מכונת הייבוש

- מסננים את המים במכונת הייבוש לחלוטין.
- אם המוצר מחובר בפריקה ישירה, הסר את
חיבורי הצינור.

<p>את מכונת הייבוש מומלץ להעביר במצב זקוף. אחרת, הטו אותו לצד ימין במבט מלפנים והזיז את מכונת הייבוש המתינו 12 שעות לפני הפעלת מכונת הייבוש.</p>	
--	--

4.6 החלפת נורת התאורה

אם למכונת הייבוש שלכם יש מנורת תאורת תוף;
התייעצו עם השירות המורשה כדי להחליף את
הנורה/LED המשמשים להדלקת מכונת הייבוש
שלכם. הנורה במוצר זה אינה מתאימה לתאורה
ביתית. השימוש המיועד במנורה זו הוא להבטיח
העמסה בטוחה של הכביסה למכונת הייבוש. המנורות
המשמשות במכשיר זה עמידות בפני תנאים פיזיים
כבדים כגון טמפרטורות מעל 50°C.

	<p>פרטים כגון מטבעות, חלקי מתכת, מחטים, מסמרים, ברגים, אבנים וכו' עלולים לגרום נזק לקבוצת התופים של המוצר או לגרום לבעיות תפקוד פונקציונלי. לכן בדוק את כל הכביסה שתועלה למוצר.</p> <p>ייבש את הכביסה עם אביזרי מתכת כגון רוכסנים על ידי הפיכתם מבפנים.</p> <p>סגרו את הרוכסנים, הווים והסוגרים, כפתרו את כפתורי הכיסויים, קושרו חגורות טקסטיל וחגורות סינרים.</p>
--	--

שמו לב

5.4 מה לעשות בשביל חיסכון באנרגיה

- השתמש באפשרות הסחיטה הגבוהה ביותר האפשרית בעת כביסה של הכביסה. לכן ניתן להפחית את תקופת הייבוש ולהפחית את צריכת האנרגיה. מיינו את הכביסה על פי סוגם ועוביה. יבשו את אותם סוגי כביסה ביחד. לדוגמה, מגבות מטבח ומפות שולחן מתייבשות מהר יותר ממגבות אמבטיה.
- עקוב אחר ההמלצות במדריך למשתמש לבחירת תוכנית.
- במהלך הייבוש אל תפתח את דלת ההטענה אלא אם יש צורך בכך. אם אתה נדרש לפתוח את דלת ההטענה, אל תשאיר אותה פתוחה זמן רב מדי.
- אל תוסיף כביסה רטובה בזמן שמכונת הייבוש פועלת.
- נקה את מסנן הסיבים לפני ואחרי כל ששן ייבוש.
- עבור דגמי עיבוי, הקפד לנקות את המעבה לפחות פעם בחודש או לאחר כל 30 פעילויות ייבוש.
- וודאו שהפילטרים נקיים. עיין בתחזוקה וניקיון לפרטים.
- עבור דגמים עם צינור, פעל על פי כללי חיבור הצינור המפורטים במדריכים ונקה את היריבה.
- במהלך הפעלת הייבוש, אוורר כראוי את הסביבה בה נמצאת מכונת הייבוש.
- בדגמים עם משאבת חום, בדוק את המעבה לפחות כל חצי שנה ונקה אותו אם הוא מלוכלך.
- אם אתה משתמש בפילטר ידידותי לסביבה, אינך נדרש לנקות את הפילטר לאחר כל מחזור. כאשר הסמל ידידותי לסביבה מואר על המסך, החלף את מטלית המסך.

<p>קרא קודם את "הוראות הבטיחות"!</p>	
--------------------------------------	--

5.1 כביסה המתאימה לייבוש במכונת ייבוש

<p>כביסה שאינה בטוחה במכונת ייבוש עלולה לפגוע במכשיר ובכביסה במהלך הייבוש. בצע את ההוראות על התוויות על הכביסה המיועדת לייבוש. ייבשו את הכביסה רק עם "כספת למכונת ייבוש" כתובה על התוויות.</p>	<p>שמו לב</p>
--	---------------



5.2 הכביסה אינה מתאימה לייבוש במכונת ייבוש

<p>אין לייבש מתחת לבגדים עם תומכי מתכת במכונת ייבוש. אם תומכי מתכת אלו משתחררים ונקרעים מהבגד, זה עלול לגרום נזק למכונה. אריגי רקמה עדינים, בגדי כותנה ומשי, בגדים המיוצרים מטקסטיל עדין ויקר ערך, בגדים שאינם נושמים ווילונות טול לא ייבשו במכונת ייבוש.</p>	<p>שמו לב</p>
---	---------------

5.3 הכנת הכביסה לייבוש

5.5 קיבולת כביסה נכונה

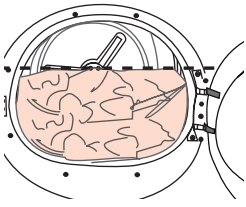
שמו לב	
<p>אם הכביסה במוצר חורגת מיכולת הטעינה המקסימלית, היא עלולה שלא לפעול כמתוכנן ועלולה לגרום לנזק חומרי או להזיק למוצר. עבור כל תוכנית, פעל לפי קיבולת הטעינה המקסימלית.</p>	

המשקולות שלהלן ניתנות כדוגמאות.

משוער. משקל (גרם)*	כביסה	משוער. משקל (גרם)*	כביסה
005	שמלה מכותנה	0051	מצעי כותנה (בגודל זוגי)
053	שמלה	0001	מצעים (מידה בודדת)
007	דנים	005	סדין למיטה (גודל זוגי)
001	מטפחת (01 יח')	053	סדין למיטה (גודל יחיד)
521	חולצה קצרה	007	מפת שולחן גדולה
051	(החולצה) esuolB	052	מפת שולחן קטנה
003	חולצה מכותנה	001	מפית תה
002	חולצה	007	מגבת אמבטייה
		053	מגבת ביד

*משקל של כביסה יבשה לפני הכביסה.

6.1 לוח הבקרה

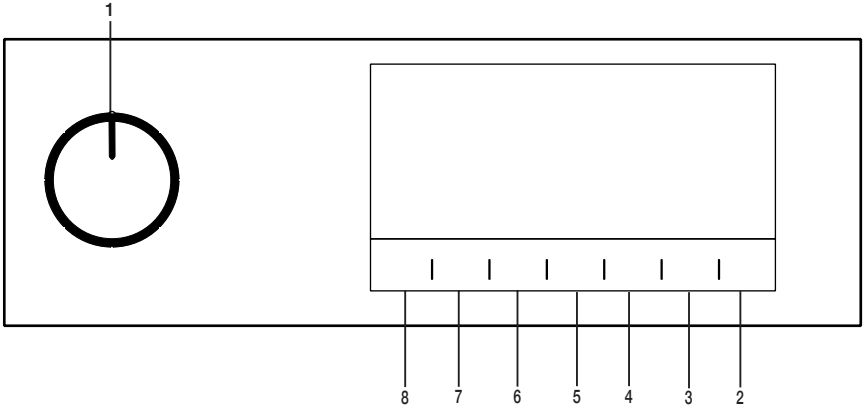

1. כפתור הפעלה/כיבוי/בחירת תוכנית.
2. לחצן התחל / המתנה.
3. כפתור בחירת זמן סיום.
4. כפתור בחירת תכנית זמן.
5. לחצן בחירה בטמפרטורה נמוכה.
6. כפתור בחירה של אזהרה קולית ולחצן נעילת ילדים.
7. לחצן בחירה למניעת קמטים/ כפתור תאורת התוף.
8. לחצן בחירת רמת ייבוש.

6.2 סמלים



• בחרו בתכנית המבוקשת באמצעות לחיצה על לחצן ההפעלה/כיבוי/בחירת התכנית. המכונה תתחיל לפעול.

	<p>בחירת תכנית באמצעות לחצן הפעלה/כיבוי/בחירת תכנית אין פירושה שהתכנית התחילה. לחצו על לחצן הפעלה/השהייה להפעלת התכנית.</p>
--	---

6.3 הכנת המייבש

- חברו את המייבש לחשמל.
- פתחו את דלת הכנסת הכביסה.
- הניחו את הכביסה במייבש מבלי לדחוס אותם.
- דחפו וסגרו את דלת הכנסת הכביסה.

<p>שמו לב</p>	
<p>וודאו שאין כביסה תפוסה בדלת הכנסת הכביסה. אין לסגור את דלת הטעינה בכוח.</p>	

6.4 בחירת תכנית וטבלת צריכה

HE				
תכניות	תיאור התכנית	קיבולת (ק"ג)	מחירות הטוב במנות הכביסה (סל"ד)	זמן הייבוש (דקות)
הנתוכ	בתכנית זו ניתן לייבש אריגי טקסטיל עמידים לחום. יש לבחור הגדרת ייבוש המתאימה לעובי הפריטים שמייבשים ולרמת היובש הרצויה.	8	1000	152
ינוכסח הנתוכ	ייבוש בשכבה אחת, אריגי כותנה יומיומיים בצורה החסכונית ביותר.	8	1000	142
ייבוש לגיהוץ של אריגי כותנה	בתכנית זו ניתן לייבש אריגי כותנה לגיהוץ, הם יישארו מעט לחים לגיהוץ קל. (חולצות טי, חולצות, מפות וכו')	8	1000	115
יטטניס	בתכנית זו ניתן לייבש את כל האריגים הסינתטיים. יש לבחור הגדרת ייבוש המתאימה לרמת היובש הרצויה.	4	800	50
ברועמ	ניתן להשתמש בתכנית זו לייבש יחד פריטי כותנה ואריגים סינתטיים שאינם מורידים צבע וכן בגדי ספורט ואימון.	4	1000	83
תובגמ	ייבוש מגבות כמו מגבות מטבח, מגבות אמבטיה ומגבות ידיים.	5	1000	110
הנידע	בתכנית זו ניתן לייבש את הכביסה העדינה או את הכביסה שעליה מופיע סמל של כביסה ביד (חולצות משי, תחתונים דקים וכו') בטמפרטורה נמוכה.	2	1200	35
טרופס	בתכנית זו ניתן לייבש בשכבה אחת בגדי הספורט מבלים סינתטיים לשימוש יומיומי, כותנה או מעורבים.	4	1000	60
ונועיר	אוורור בלבד במשך 10 דקות ללא אוויר חם. ניתן לאוורר אריגי כותנה ופשתן שהיו סגורים זמן ממושך ולנטרל את הריח שלהם.	-	-	10
נמז יפל תינכות	ניתן לבחור מבין תכניות מתוזמנות למשך של 10 ו-160 דקות לקבלת רמת היובש בטמפרטורה נמוכה. בתכנית זו, פעולת המייבש אורכת בהתאם לזמן הקצוב ללא קשר ללחות של הכביסה.	-	-	-
סניג	ניתן להשתמש בתכנית זו לייבוש מכנסים, חצאיות או מעילים מג'ינס.	4	1200	80

60	1000	2	בתכנית זו ניתן לייבש את מוצרי הטקסטיל רב שכבתיים מבדים סינתטיים, כותנה או מעורבים המשמשים לפעילויות חוץ ולספורט.	דחוימב נידע
83	1000	4	בתכנית זו ניתן לכבס אריגי כותנה ואריגים סינתטיים, בגדי ספורט ואימון.	ימיו
35	1200	1,5	לייבוש חולצות בצורה עדינה יותר, להפחתת הקמטים ולגיהוץ קל יותר.	תוצלוח
15	1200	0,5	השתמשו בתכנית זו לייבוש 2 חולצות לגיהוץ.	הריהמ תינכות
105	800	5	זוהי תכנית ארוכה שבה ניתן לייבש בגדים (בגדי תינוקות, מגבות, תחתונים מכותנה וכו') הדורשים חיטוי. החיטוי מתקבל בטמפרטורה גבוהה. מתאים במיוחד לאריגים עמידים. ((תכנית זו מזוהה ומאשרת על ידי "הקרן הבריטית" באנגליה (Allergy UK)).	תינייגיה
ערך צריכת אנרגיה				
ערך צריכת אנרגיה קו"טש	כמות לחות נותר משוערת	מהירות הסיבוב במכות הכביסה (סל"ד)	קיבולת (ק"ג)	תכניות
4,75	60%	1000	8	ייבוש לארון של אריגי כותנה*
3,80	60%	1000	8	ייבוש לגיהוץ של אריגי כותנה
1,80	40%	800	4	ייבוש לארון של אריגים סינתטיים
<p>"אם אתם מייבשים באופן קבוע עומס מרבי של 8 ק"ג כותנה, אנו מציעים לחבר את צינור הניקוז כדי למנוע מהמייבש לעצור באמצע המחזור לצורך ריקון המיכל" (ראה סעיף "חיבור לניקוז")</p>				

* : תוכנית תקן תוית אנרגיה EN 61121 הערכים בטבלה נקבעים בהתאם לתקן EN 61121. ערכי הצריכה עלולים להיות שונים מאלו שבטבלה בהתאם לסוג הכביסה, מהירות החיטה, תנאים סביבתיים ורמות המתח.

6.5 פונקציית עזר

רמת ייבוש

לחצן רמת ייבוש משמש להתאמת היובש הרצוי. משך התכנית עשוי להשתנות בהתאם לבחירה.

	ניתן להפעיל פונקציה זו לפני תחילת התכנית בלבד.
--	--

מניעת קמטים

ניתן להפעיל ולבטל את פונקציית מניעת הקמטים על ידי לחיצה על לחצן הבחירה למניעת קמטים. אם לא תוציאו את הכביסה מייד לאחר סיום התכנית, באפשרותם להשתמש בפונקציה מניעת קמטים כדי למנוע קמטים בכביסה.

התראה קולית

המייבש משמיע צליל המודיע על סיום התכנית. לחצו על לחצן "ההתראה הקולית" אם לא תרצו לשמוע התראה קולית. לאחר לחיצה על לחצן ההתראה הקולית, התאורה תכבה ולא תישמע בסיום התכנית.

	ניתן לבחור באפשרות זו לפני תחילת התכנית או לאחר מכן.
--	--

טמפרטורה נמוכה

ניתן להפעיל את הפונקציה הזו רק לפני התחלת תוכנית. באפשרותכם להפעיל פונקציה זו אם תרצו לייבש את הכביסה בטמפרטורה נמוכה יותר. משך התכנית יתארך לאחר ההפעלה.

זמן סיום

ניתן להשהות את זמן הסיום של התכנית עד ל-24 שעות באמצעות הפונקציה של זמן סיום.

1. פתחו את דלת הכנסת הכביסה של המייבש והכניסו את הכביסה.
2. בחרו תכנית ייבוש.
3. לחצו על לחצן זמן סיום והגדירו את משך העיכוב שתרצו. נורית שעת הסיום נדלקת. (לאחר לחיצה ממושכת על הלחצן, זמן הסיום ממשיך ללא הפסקה)
4. לחצו על לחצן הפעלה/השהייה הספירה לאחור של זמן הסיום תחל. הסימן במרכז הצג מציג את זמן ההשהייה המהבבה.

	ניתן להוסיף או להוציא כביסה במהלך זמן העיכוב. הזמן המוצג הוא סכום של משך זמן הייבוש וזמן הסיום. נורית זמן הסיום תיכבה בתום הספירה לאחור, הייבוש יתחיל ונורית הייבוש תידלק.
--	--

שינוי זמן הסיום

לשינוי זמן הסיום במהלך בספירה לאחור: השהה את התוכנית והפעל את כפתור ההפעלה/כיבוי/בחירת תכנית ובטל את התוכנית. בחרו בתכנית הרצויה וחזרו על תהליך בחירת זמן הסיום.

ביטול פונקציית זמן הסיום

אם תרצו לבטל את הספירה לאחור של זמן הסיום ולהתחיל את תכנית הייבוש: השהה את התוכנית והפעל את כפתור ההפעלה/כיבוי/בחירת תכנית ובטל את התוכנית. בחרו בתכנית הרצויה ולחצו על לחצן "הפעלה/השהייה".

תאורת תוף

ניתן להדליק ולכבות את תאורת התוף על ידי לחיצה על לחצן זה. התאורה תידלק לאחר לחיצה על הלחצן, ותכבה לאחר פרק זמן מסוים.

6.6 מחווני התראה

	מחוונים משתנים בהתאם לדגם המייבש.
---	-----------------------------------

ניקוי הפילטר

לאחר סיום התכנית, יידלק מחוון ההתראה לניקוי הפילטר.

מיכל מים

אם מיכל המים מתמלא בזמן שהתכנית ממשיכה, מחוון האזהרה מתחיל להבהב והמכונה נכנסת למצב המתנה. במקרה זה, רוקנו את מיכל המים והתחילו את התכנית על ידי לחיצה על לחצן הפעלה/השהייה. מחוון ההתראה ייכבה והתכנית תמשיך.

ניקוי מגירת המסנן/מחליף חום

סמל האזהרה יבהב מדי פעם כתזכורת לכך שיש לנקות את מגירת המסנן.

6.7 הפעלת התכנית

לחצו על לחצן הפעלה/השהייה להתחלת התכנית. מחווני הפעלה/השהייה וייבוש יידלקו לציון התחלת התכנית.

6.8 נעילה בפני ילדים

למייבש יש אפשרות נעילה בפני ילדים המונעת את הפסקת פעולת התכנית כאשר לוחצים על הכפתורים במהלך תכנית. כאשר נעילת הילדים מופעלת, כל הלחצנים בפאנל מלבד לחצן הפעלה/כיבוי/בחירת תוכנית מבוטל. לחצו על לחצן ההתראה הקולית למשך 3 שניות כדי להפעיל את הנעילה מפני ילדים. יש להשבית את הנעילה לפני התחלת תכנית חדשה ולאחר סיום התכנית הנוכחית או על מנת לעצור את התכנית. כדי לבטל את נעילת הילדים, החזק את אותם לחצנים לוחץ למשך 3 שניות.

	לאחר הפעלת הנעילה בפני ילדים, מחוון ההתראה של הנעילה יידלק במסך.
---	--

כאשר הנעילה מפני ילדים פעילה: המייבש פועל, או במצב המתנה. סמלי החיווי לא ישתנו לארוח שינוי המיקום של לחצן בחירת התכנית.

<p>החלק הפנימי של המייבש יהיה חם במיוחד כאשר מבטלים את התכנית במהלך הפעולה, לכן הפעילו את תכנית הרענון כדי לאפשר למייבש להתקרר.</p>	
---	---

6.11 סיום התכנית

בסיום התכנית, נוריות הסיום/מניעת קמטים וכן אזהרת ניקוי מסנן סיבים לאחר התכנית תידלקנה. ניתן לפתוח את דלת הכנסת הכביסה והמייבש יהיה מוכן להפעלה נוספת.

העבירו את לחצן ההפעלה/כיבוי/בחירת תכנית למצב הפעלה/כיבוי כדי לכבות את המייבש.

<p>אם מצב מניעת קמטים פעיל ולא מוציאים את הכביסה לאחר סיום התכנית, פונקציית מניעת הקמטים מופעלת למשך שתיים בכדי למנוע קמטים של הכביסה שבתוך המכונה. התכנית מסובבת את הכביסה במרווחי זמן של 10 דקות למניעת קמטים.</p>	
--	---

6.12 תכונת ריחות

אם המייבש שברשותכם כולל את תכונת הריחות, קראו את מדריך ProScent לשימוש בתכונה זו.

<p>כאשר מכונת הייבוש מופעלת ונעילת הילדים פעילה, אם מסובבים את כפתור בחירת התוכנית, יישמע צפצוף כפול. אם נעילת הילדים מושבת לפני סיבוב כפתור בחירת התוכנית למקומו המקורי, התוכנית תופסק מאחר שכפתור בחירת התוכנית נעקר מהמקום.</p>	
--	--

6.9 שינוי התכנית לאחר הפעלתה

ניתן לשנות את התכנית שנבחרה לייבוש הכביסה לאחר תחילת פעולת המייבש.

- לדוגמה, השהה את התוכנית והפעל את כפתור ההפעלה/כיבוי/בחירת תוכנית כדי לבחור את התוכנית אקסטרט יבש על מנת לבחור את התוכנית אקסטרט יבש במקום יובש גיוץ.
- לחצו על לחצן הפעלה/השהייה להתחלת התכנית.

הוספה או הוצאת כביסה במהלך השהייה

אם תרצו להוסיף או להוציא בגדים מהמייבש לאחר תחילת תכנית הייבוש:

- לחצו על לחצו על לחצן הפעלה/השהייה להעברת המייבש למצב המתנה. פעולת הייבוש עוצרת.
- פתחו את דלת הכנסת הכביסה בזמן שהמייבש במצב המתנה וסגרו את הדלת לאחר ההוספה או ההוצאה של הכביסה.
- לחצו על לחצן הפעלה/השהייה להתחלת התכנית.

<p>הוספת כביסה לאחר תחילת פעולת הייבוש עלולה לגרום לכביסה המיובשת שבתוך המייבש להתערבב עם כביסה רטובה ולהשאיר את הכביסה לחה בתום הפעולה.</p> <p>ניתן לחזור על הוספה או הסרה של כביסה במהלך הייבוש כמה פעמים שרוצים. אך פעולה זו קוטעת ללא הרף את פעולת הייבוש, ובכך מגדילה את משך התכנית ואת צריכת האנרגיה. לכן מומלץ להוסיף כביסה לפני תחילת התכנית.</p> <p>אם נבחרה תכנית חדשה על ידי סיבוב בורר התכנית בזמן שהמייבש במצב המתנה, התכנית הופעלת מסתיימת.</p>	
---	---

<p>אל תיגעו במשטח הפנימי של התוף בזמן הוספה או הוצאה של בגדים במהלך תכנית. פני התוף חמים.</p>	
---	--

6.10 ביטול התכנית

אם ברצונך לבטל את התוכנית ולסיים את פעולת הייבוש מסיבה כלשהי לאחר שמכונת הייבוש מתחילה לפעול, השהה את התוכנית והפעל את לחצן ההפעלה/כיבוי/בחירת תוכנית; התכנית מסתיימת.

7 תחזוקה וניקוי

- נקו את החלק הפנימי של דלת הכנסת הכביסה ואת אטם הדלת עם מטלית רכה ולחה.

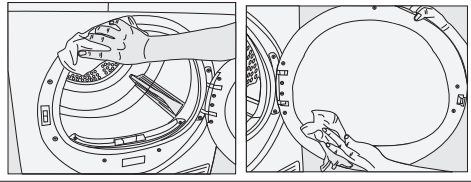

7.2 ניקוי החיישנים

במייבש יש חיישני לחות הבודקים אם הכביסה יבשה או לא. ניקוי החיישנים:

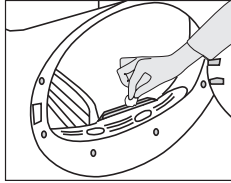

- פתחו את דלת הכנסת הכביסה של המייבש.
- אפשרו למייבש להתקרר במקרה והוא עדיין חם לאחר הפעלתו.
- נגבו את משטחי המתכת של החיישן בעזרת מטלית רכה, הטבולה בחומץ, וייבשו אותם.

נקו את משטחי המתכת של החיישנים 4 פעמים בשנה. אין להשתמש בכלים ממתכת לניקוי משטחי המתכת של החיישנים.



לעולם אל תשתמשו בחומרים ממסים, חומרי ניקוי או חומרים דומים לניקוי עקב סכנת שריפה ופיצוץ!



7.3 ניקוז מיכל המים

במהלך הייבוש הלחות של הכביסה מתעבה והמים מצטברים במיכל המים. נקזו את המים לאחר כל מחזור ייבוש.

מים מהמעבה אינם ראויים לשתיה. לעולם אל תסירו את מיכל המים בזמן פעולת המייבש!



אם תשכחו לנקז את מיכל המים, המייבש ייעצר במהלך מחזורי הייבוש הבאים כאשר מיכל המים מלא וסמל האזהרה של מיכל המים יבהב. במקרה זה נקזו את מיכל המים ולחצו על לחצן הפעלה/השהייה להפעלה חוזרת של מחזור הייבוש. ניקוז מיכל המים:

חיי השירות של המוצר מתארכים ובעיות נפוצות מתמעטות אם מנקים אותו במרווחי זמן קבועים.

יש לנתק מוצר זה מהחשמל במהלך עבודות תחזוקה וניקיון (לוח בקרה, גוף וכדומה).



7.1 פילטר מוך / החלק הפנימי של דלת הכנסת הכביסה

מוך וסיבים המשתחררים מהכביסה לאוויר במהלך מחזור הייבוש נאספים במסנן המוך.

יש לנקות תמיד את פילטר המוך ואת המשטחים הפנימיים של דלת הכנסת הכביסה לאחר כל תהליך ייבוש.



ניתן לנקות את תושבת פילטר המוך עם שואב אבק.



לניקוי פילטר המוך:



- פתחו את דלת הכנסת הכביסה.
- הסירו את פילטר המוך על ידי משיכה ופתיחה של הפילטר.

- נקו את המוך, הסיבים ביד או עם מטלית רכה.
- סגרו חזרה את פילטר המוך והניחו אותו בתושבת.

הצטברות שכבת מוך יכולה לחסום את נקוביות הפילטר ולגרום לחסימה של הפילטר לאחר שימוש לאורך זמן. שטפו את פילטר המוך במים חמים על מנת להסיר את השכבה המצטברת על משטח פילטר המוך. יבשו את פילטר המוך לחלוטין לפני התקנתו מחדש.

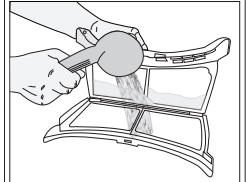

1. הסירו את מיכל המים שבמגירה או המעבה בזהירות.

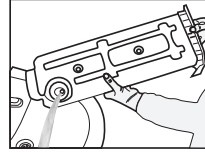
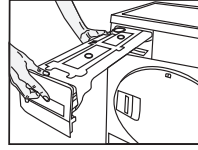

- אם מצטבר מוך בארובת מיכל המים, נקו אותו במים זורמים.
- החזירו את מיכל המים לתושבת שלו.

אם אתם משתמשים בצינור לניקוז ישיר, אין צורך לרוקן את מיכל המים.



7.4 עבור המעבה;

נקו את המעבה כל 30 מחזורי ייבוש או אחת לחודש.



o נקה את המעבה:

- אם בוצע מחזור ייבוש, פתחו את הדלת של המייבש והמתינו עד שיתקרר.

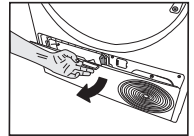

- שחררו את נעילת 2 מנעולי המעבה לאחר פתיחת הלוחית
- משכו החוצה את המעבה.

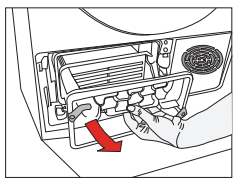
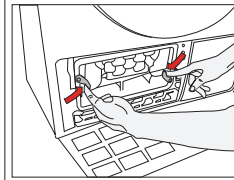

נקו את המעבה באמצעות לחץ מים והמתינו לניקוז המים.

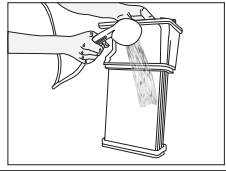

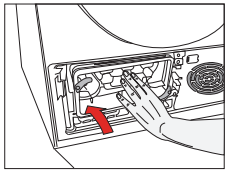

החזירו את המעבה לתושבת. הדקו את 2 המנעולים וודאו שהם ממוקמים נכון.

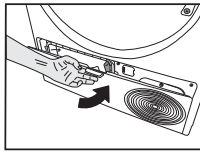

סגרו את המכסה.



פעולת הייבוש אורכת זמן רב מדי
<p>נקבוביות מסנן סיבים (מסנן פנימי וחיצוני) עלולות להיסתם. <<< לשטוף את מסנני הסיבים במים חמימים ולייבש. הצד הקדמי של המעבה עלול להיות סתום. <<< נקה את הצד הקדמי של המעבה.</p> <p>יתכן שפתחי האוורור בחזית המכונה סגורים. <<< הסר כל חפץ מול רשתות האוורור החוסמות אוויר. האוורור עלול להיות לקוי מכיוון שהמקום בו המכונה מותקנת קטן מדי. <<< פתחו דלת או חלונות למניעת עליית החום בחדר.</p> <p>במידה ויש חיישן לחות. ייתכן שהצטבר שכבת סיד על חיישן הלחות. <<< לנקות את חיישן הלחות.</p> <p>יתכן ויש משקל יתר של כביסה במכונה.. <<< אין להעמיס את המייבש יתר על המידה.</p> <p>יתכן והכביסה לא נסחטה מספיק. <<< בצעו פעולת סחיטה במהירות גבוהה יותר.</p>
הכביסה יצאה לחה לאחר הייבוש.
<p>ייתכן שנעשה שימוש בתוכנית שאינה מתאימה לסוג הכביסה. <<< בדקו את תוויות התחזוקה על הבגדים ובחרו תוכנית המתאימה לסוג הבגד או השתמשו בתוכניות זמן כתוספת.</p> <p>נקבוביות מסנן סיבים (מסנן פנימי וחיצוני) עלולות להיסתם. <<< לשטוף את המסננים במים חמימים ולייבש. הצד הקדמי של המעבה עלול להיות סתום. <<< נקה את הצד הקדמי של המעבה.</p> <p>יתכן ויש משקל יתר של כביסה במכונה.. <<< אין להעמיס את המייבש יתר על המידה.</p> <p>יתכן והכביסה לא נסחטה מספיק. <<< בצעו פעולת סחיטה במהירות גבוהה יותר.</p> <p>המייבש אינו מתחיל לפעול או שלא ניתן להפעיל את התכנית. המייבש אינו מופעל לאחר הגדרתו.</p>
<p>יתכן והתקע מנותק מהחשמל. <<< וודאו שכבל החשמל מחובר.</p> <p>יתכן שדלת הכנסת הכביסה פתוחה. <<< וודאו שדלת הכנסת הכביסה סגורה כראוי.</p> <p>ייתכן שתוכנית לא הוגדרה או שלא ללחוץ על לחצן התחל/השהה. <<< בדוק שהתוכנית מוגדרת והיא אינה במצב השהייה..</p> <p>יתכן והופעלה נעילת הילדים. <<< שחררו את נעילת הילדים.</p>
התכנית הסתיימה לפני הזמן ללא סיבה.
<p>דלת הטעינה עשויה להיות סגורה לגמרי. <<< וודאו שדלת הכנסת הכביסה סגורה כראוי.</p> <p>יתכן ויש הפסקת חשמל. <<< לחץ על הלחצן התחל / השהה / ביטול כדי להפעיל את התוכנית.</p> <p>יתכן שמיקל המים מלא. <<< רוקנו את מיכל המים.</p>
הבגדים התכווצו, התקשו או התלכלכו.
<p>יתכן והשתמשתם בתכנית שאינה מתאימה לסוג הכביסה. <<< בדקו את תוויות הכביסה שעל הבגדים ובחרו תכנית המתאימה לבגדים.</p>
נזילת מים מדלת הכנסת הכביסה.
<p>יתכן ויש הצטברות חוטים בחלק הפנימי של דלת הכנסת הכביסה ואטם הדלת. <<< נקו את פני השטח הפנימי של דלת הכנסת הכביסה ואת אטם הדלת.</p>
דלת הכנסת הכביסה נפתחה לבד.
<p>דלת הטעינה עשויה להיות סגורה לגמרי. <<< לחצו על דלת הכנסת הכביסה עד לשמיעת צליל הסגירה.</p>
סמל אזהרת מיכל מים דולק/מבהבה.
<p>יתכן שמיקל המים מלא. <<< רוקנו את מיכל המים.</p> <p>יתכן וצינור פליטת המים התכופף. <<< אם המכשיר מחובר ישירות למערכת הניקוז, בדקו את צינור פליטת המים.</p>
התאורה בתוך המייבש אינה נדלקת. (במודלים עם מנורה)
<p>ייתכן שמכונת הייבוש לא הופעלה באמצעות לחצן הפעלה/כיבוי. <<< יש לבדוק שמכונת הייבוש מופעלת.</p> <p>יתכן ויש תקלה הנורה. <<< צרו קשר עם מרכז שירות לצורך החלפת הנורה.</p>
סמל מניעת קמטים או נורית דולקת.
מצב מניעת קמטים המונע מהכביסה במייבש להתקמט עשוי להיות מופעל. <<< כבה את המייבש והסר את הכביסה.

<p>אייקון ניקוי מסנן סיבים מואר.</p>	
<p>מסנן סיבים (מסנן פנים וחוץ) עלול להיות לא נקי. <<< שטפו את הפילטרים במים חמימים ויבשו.. עלולה להיווצר שכבה על נקבוביות מסנן הסיבים המובילה לסתימה. <<< לשטוף את המסננים במים חמימים ולייבש. ייתכן שהתרחשה שכבה שעלולה לגרום לסתימת הנקבוביות של מסנני הסיבים (מסננים פנימיים וחיצוניים). >>>שטפים ומייבשים את המסננים במים פושרים.<<< לא ניתן להכניס מסנני סיבים. <<< הכנס את המסננים הפנימיים והחיצוניים למקומם. ייתכן שלא תתקין בד פילטר ידידותי לסביבה על חלק הפלסטיק וייתכן וחלקו הקדמי של המעבה נסתם.<<<התקן את הפילטר הידידותי לסביבה בחלק הפלסטיק והנח אותו על בית המסנן. ייתכן שלא הוחלף מסנן ידידותי לסביבה למרות האזהרה</p>	
<p>סימן מואר. "החלף את הפילטר שלך".</p>	
<p>מהמכונה נשמעת אזהרה קולית</p>	
<p>לא ניתן להכניס מסנני סיבים. <<< הכנס את המסננים הפנימיים והחיצוניים למקומם. ייתכן שהמסננים של המכשיר לא הותקנו.<<< התקן את מסנני הסיבים (פנימיים וחיצוניים) או את המסנן הידידותי לסביבה לבית שלהם.</p>	
<p>סמל אזהרת הקבל מהבהב.</p>	
<p>הצד הקדמי של המעבה עלול להיות סתום בסיבים. <<< נקה את הצד הקדמי של המעבה. לא ניתן להכניס מסנני סיבים. <<< הכנס את המסננים הפנימיים והחיצוניים למקומם.</p>	
<p>נדלקת התאורה בתוך מכונת ה"יבוש. (במודלים עם מנורה)</p>	
<p>אם מכונת ה"יבוש מחוברת לשקע החשמל, לוחצים על לחצן ההפעלה/כיבוי והדלת פתוחה; נדלק האור. <<< נתקו את מכונת ה"יבוש מהחשמל או הביאו את כפתור ההפעלה/כיבוי למצב כבוי.</p>	
<p>סמל ה-Wi-Fi מהבהב ברציפות. (עבור דגמים הכוללים HomeWhiz פונקציית)</p>	
<p><<< יתכן שהמוצר אינו מחובר לרשת האלחוטית. פעל לפי ההוראות כדי להתחבר לרשת. ייתכן שהמכשיר שבו משתמש המוצר כדי להתחבר לרשת פגום. בדוק את זה. ייתכן שהמוצר לא מתחבר לרשת בגלל קרבה.</p>	
<p>אם אתה רואה את ההודעה "F L t" על המסך, אנא בצע את השלבים הבאים.</p>	
<p>המסננים עשויים להיות מלוכלכים. נקה מסננים פנימיים וחיצוניים או החלף את הפילטר הידידותי לסביבה. אם אתה משתמש בפילטר כפול, כמסנן פנימי וחיצוני, באזור הכיסוי, ודא ששני המסננים מותקנים. אם אתה משתמש בתכונת הפילטר הידידותית לסביבה, ודא שמטלית המסנן מותקנת בחלק הפלסטיק. התקן את בד המסנן לחלק הפלסטיק אם אינו מותקן. ייתכן שהקבצים מול הקבל מלוכלכים. פתח ובדוק את אזור לוח הבוהן וודא שהוא נקי. עיין בפרק תחזוקה וניקיון.</p>	
<p>אם הבעיות נמשכות לאחר מילוי ההוראות בסעיף זה, צור קשר עם המוכר שמכר לך את המוצר או עם שירות מורשה. לעולם אל תנסו לתקן בעצמכם את המכשיר.</p>	
<p>אם אתה נתקל בבעיה כלשהי במכשיר שלך, תוכל לבקש החלפה על ידי התייעצות עם השירות המורשה הקרוב ביותר עם מספר דגם המכשיר.</p>	



תעודת אחריות

ל-12 חודש מתאריך - ראה סעיף 3

פרטי המכשיר

סוג: **מייבש כביסה** תוצרת: **GRUNDIG**

דגם: **GT485** מס' סידורי: _____ שנת יצור: _____

תאריך רכישה: _____ תוקף אחריות עד: _____
12 חודש מתאריך - ראה סעיף 3

פרטי המוכר

מקום רכישת המוצר: _____ חתימה וחותמת _____

אנו, **ראלקו מוצרי צריכה בע"מ**, ח.פ. 513789438, מר"ח המצודה 31 אזור טל: 03-6508282 פקס 03-6508245, אחראים בזה לפעולתו התקינה של המוצר, שפרטיו מצויינים על פני תעודת האחריות בהתאם לתנאים המפורטים:

1. אנו מתחייבים לתקן ללא תמורה כל קלקול במוצר שהתגלה בתקופת האחריות כולל החלפת חלקים שיהיו דרושים לתיקון המוצר בחלקים חדשים ומקוריים.

(א) אנו מתחייבים שבמידה ולא נקיים את האמור לעיל נספק לצרכן מוצר חדש זהה או מסוג ואיכות דומים ושווה ערך או נשיב לצרכן את התמורה ששלם בעד המוצר לפי שיקול דעתנו.

(ב) לאחר תיקון הקלקול או ביצוע ההחלפה, ייתן ללקוח אישור בכתב ובו יפורט מהות התיקון שבוצע או מהות ההחלפה, לפי העניין, יובהר, כי היא היבש והקלקול נגרם על ידי הלקוח בזדון או ברשלנות, אזי תהא החברה פטורה מחיוביה לפי תעודת אחריות זו.

(ג) חייבה החברה התקנת המוצר על ידי תכנאי להפעלת המוצר, תחול אחריות זו גם על ההתקנה ובלבד שההתקנה בוצעה על ידי החברה. במקרה כזה, תחול תקופת האחריות של החברה במועד סיום ההתקנה ובלבד שעד למועד התקנת המוצר, לא עשה הלקוח שימוש במוצר שנמסר לו והמוצר נשמר בתנאים ראויים העונים לדרישת החברה ובאריזתו המקורית.

(ד) אנו מתחייבים לתקן את המוצרים במקרים בהם הקלקול מונע את השימוש העיקרי שלשמו מיועד המוצר כדלקמן: מקררים, מקפיאים תוך יום, מיום קבלת הקריאה. כיריים לבישול בנו ובחשמל תוך יומיים מיום קבלת הקריאה. מכביסה, מדיחים, תנור בישול ואפיה, מייבשי כביסה תוך שלושה ימים מיום קבלת הקריאה.

(ה) אין אנו מתחייבים לתקן את המוצר ללא תמורה ובעל המכשיר ישא בהוצאות התיקון בכל אחד מן המקרים הבאים:
(1) הקלקול נגרם על ידי שימוש הנוגד את הוראות השימוש שנמסרו בכתב לרוכש המוצר או שנגרם על ידי כח עליון, או משיבושים ברשת החשמל.

(2) המוצר תוקן או על ידי אדם שלא הוסמך לכך על ידינו בשעה שאנו לא הפרנו את התחייבותינו.
או שהוכנסו בו שינויים על ידי אדם שלא הוסמך לכך על ידינו.

(3) הקלקול נגרם בזדון או ברשלנות שלא על ידי נותן האחריות זו, שליחו, או עושה מטעמו.
במקרה של העברת הבעלות על המוצר, יודיע לנו בעל התעודה על העברת הבעלות לאדם אחר. האחריות לפי התעודה תימשך לסובת רוכש הבעלות על המוצר עד תום תקופת האחריות.

2. אנו מתחייבים לספק חלקי חילוף בתשלום 6 שנים מתום תקופת האחריות למקררים, טלויזיות, מקפיאים, כיריים לבישול מגז וחשמל, מכונות כביסה, מדיחי כלים, מיקרוגל, מייבשי כביסה ונוטרי בישול ואפיה. לכל שאר המוצרים עד תום שנה לאחר תום תקופת האחריות שנקבעה למוצר.

3. אחריות תקפה ל-12 חודשים מתאריך הרכישה או מתאריך ההתקנה (אם נדרשה התקנה ע"י היצרן) ובלבד שהתקופה שחלפה מיום מסירת המוצר לצרכן ועד תאריך ההתקנה לא תעלה על שנה.

4. היה ויידרש ביקור טכנאי בבית הלקוח, תתאם החברה עם הלקוח את מועד ושעת הביקור. זמן ההמתנה לביקור הטכנאי לא יעלה על שעתיים. בכל מקרה של איחור בביקור הטכנאי, תודיע על כך החברה ללקוח ותתאם עמו מועד חדש לביצוע התיקון. אם נדרשת הובלת המכשיר למעבדה תבוצע ההובלה ללא תמורה. בכפוף לסעיף (ה) בתעודה.

**לקוח נכבד**

חברת ראלקו מוצרי צריכה בע"מ מברכת אותך על רכישת מוצר איכותי מתוצרת גרונדיג.

חברת ראלקו מוצרי צריכה בע"מ קיבלה את ייצוג חברת גרונדיג בישראל החל מתאריך 01.01.2022.

היות וספרי ההדרכה ותעודות האחריות מסופקים ללקוחות בישראל בעת יצור המקרר יתכן והינם נושאים את שם הנציג הקודם.

למכשירים המסופקים ע"י קבוצת ראלקו צורפה ת. אחריות וזו הנושאת את פרטי נותנת האחריות (ראלקו מוצרי צריכה בע"מ) אשר תכבד כל מחויבות החלה עליה מתוקף הצווים והתקנות.

חוברת ההוראות גם אם היא אינה נושאת את שמה של ראלקו חוברת זו מתאימה למכשיר שאליה מצורפות ההוראות.

לקוח נכבד!

חל איסור מוחלט להשתמש בחומרי ניקוי כל שהם לניקוי דלתות המקרר (בעיקר נירוסטה). יש לנקות דלתות אלו במטלית רכה ולחה בלבד. נזק שיגרם מניקוי שלא בהתאם להוראות הנ"ל אינו מכוסה בתעודת האחריות!!!

מוקד שירות, תמיכה ורכישת חלפים ארצי

חולון, רחוב הצורף 3

שירות תיקונים

שרות מרום - חיוג מקוצר מבזק וסלולר: *9189 פקס: 074-7222501

תחנות שרות

חיפה והצפון - שירות מרום, המוסכים 24 חיפה
ירושלים והאזור - שירות מרום, המדפיסים 9 אזור התעשייה עטרות ירושלים
באר שבע והדרום - שירות מרום, הדסה 22 באר שבע
אילת - שירות ששון, הבנאי 56 אילת

היצרן: גרונדיג / ארצליק

ארץ ייצור: טורקיה

שנת ייצור: 2022

היבואן: ראלקו מוצרי צריכה בע"מ

רח' המצודה 31, אזור